

STEELBOX

STEEL&STYLE

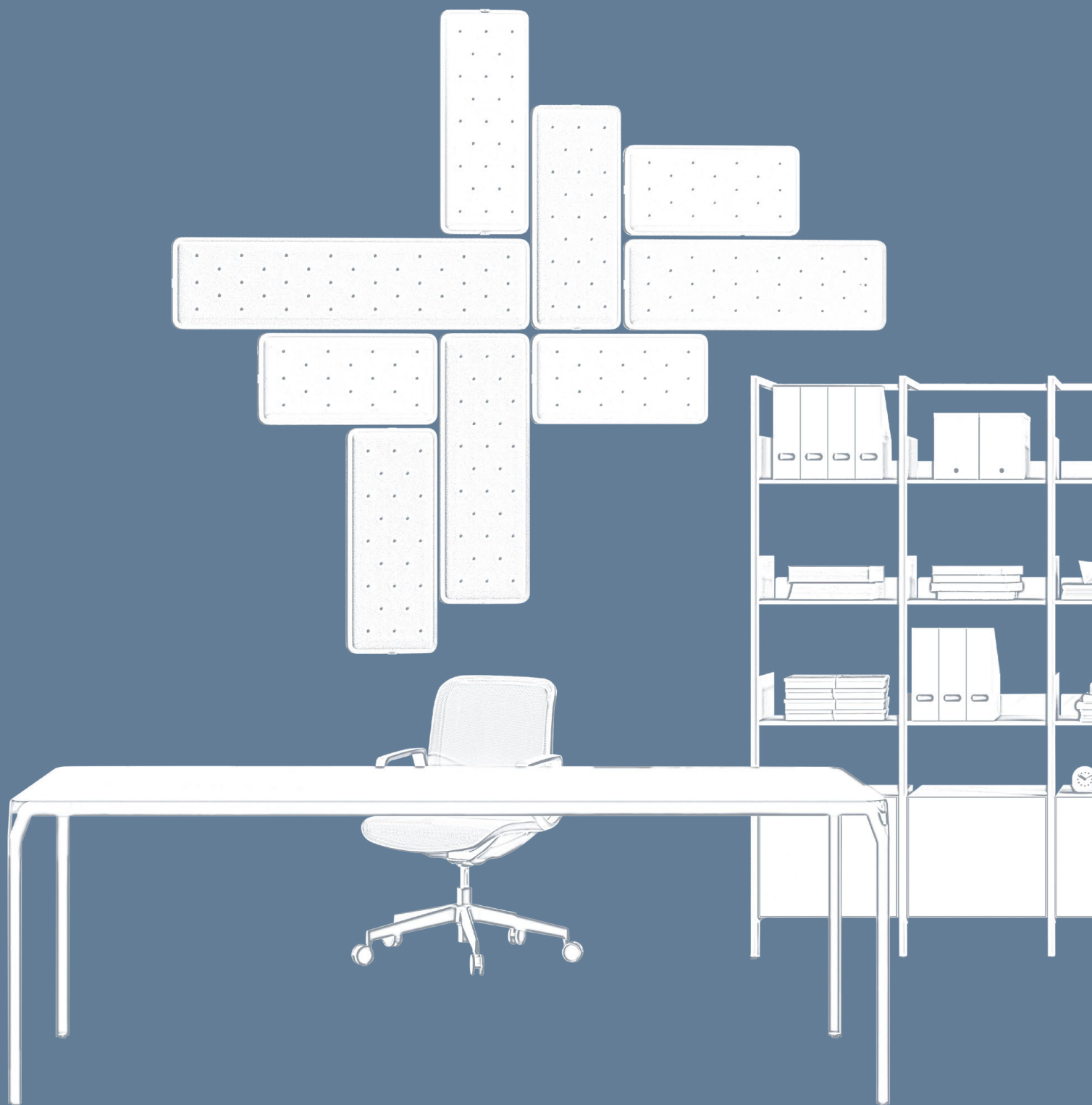

TECHNICAL BOOK

■ Il pannello Zen SoundShaper® è brevettato grazie al suo contenuto tecnologico che lo diversifica da tutti gli altri prodotti sul mercato. Infatti, a completare la performance acustica del materiale primario del pannello, il poliestere, Steelbox ha aggiunto un inserto alveolare ignifugo che copre fino al 50% della sua superficie che risultando pieno di aria, è particolarmente efficiente nell'aiuto del decadimento dell'energia sonora. Il pannello è certificato in Classe A per la performance acustica ad 1 KHZ, frequenza del parlato.

The Zen SoundShaper® panel is patented thanks to its technological content which differentiates it from the other products in the market. In fact, to complete the acoustic performance of the primary material of the panel, polyester, Steelbox has added a fireproof honeycomb insert that covers up to 50% of its surface which, being full of air, is particularly efficient in helping the decay of sound energy. The panel is certified in Class A for acoustic performance at 1 KHZ, speech frequency range.



CARATTERISTICHE PRINCIPALI MOST IMPORTANT FEATURES



I PANNELLI FONO ASSORBENTI ZEN SOUNDSHAPER® SONO BREVETTATI

Zen soundshaper®
acoustic panels are patented

I PANNELLI FONO ASSORBENTI ZEN SOUNDSHAPER® SONO CERTIFICATI NELLA CLASSE DI REAZIONE AL FUOCO BS2D0

Zen soundshaper®
acoustic panels are certified in the Bs2d0
fire reaction class



I PANNELLI FONO ASSORBENTI ZEN SOUNDSHAPER® CERTIFICATI IN CLASSE A NELLA FREQUENZA DEL PARLATO

Zen soundshaper®
acoustic panels are certified A class in the
speech frequency

I PANNELLI FONO ASSORBENTI ZEN SOUNDSHAPER® SONO PRODOTTI CON MATERIALE RICICLATO E SONO TOTALMENTE RICICLABILI

Zen soundshaper®
acoustic panels are manufactured with
recycled material and can be recycled at
the end of their life

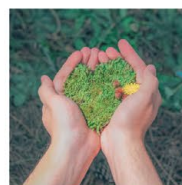

I PANNELLI FONO ASSORBENTI ZEN SOUNDSHAPER® SONO CORREDATI DI UNA APP PER IL CALCOLO ACUSTICO PROFESSIONALE - ANDROID® & APPLE®

Zen soundshaper®
acoustic panels are featured with an APP for
the professional acoustic measurement -
Android® and Apple®

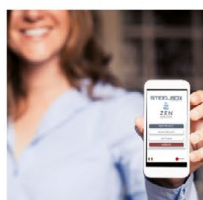

FREQUENTLY ASKED QUESTIONS

■ Perché si parla di comfort acustico?

Il comfort acustico è un tema di crescente importanza perché influisce direttamente sulla qualità della vita, sul benessere psicofisico e sulla produttività delle persone negli ambienti in cui vivono e lavorano. Alcuni motivi chiave per cui si parla tanto di comfort acustico includono:

- **Benessere e Salute:** Un ambiente con un buon comfort acustico promuove il benessere generale delle persone. L'esposizione continua a livelli elevati di rumore può causare stress, affaticamento e persino problemi di salute a lungo termine.
- **Produttività:** In ambienti di lavoro, la presenza di rumori indesiderati può influenzare negativamente la concentrazione e la produttività. Un ambiente acusticamente confortevole favorisce una migliore concentrazione e performance lavorativa.
- **Comunicazione:** In ambienti in cui la comunicazione è fondamentale, come uffici o aule scolastiche, un buon comfort acustico è essenziale per garantire una chiara comprensione del parlato e ridurre la fatica uditiva.

Questo sottolinea l'importanza crescente della progettazione degli spazi abitativi e lavorativi che tengano conto non solo dell'aspetto visivo, ma anche di quello acustico per migliorare complessivamente il comfort degli occupanti.

Perché scegliere i pannelli fonoassorbenti Steelbox della linea Zen SoundShaper®?

I pannelli Zen SoundShaper® di Steelbox sono caratterizzati da una tecnologia brevettata e sono certificati in Classe A nella frequenza del parlato, dalla ZetaLAB, laboratorio indipendente. Il pannello brevettato di Zen SoundShaper® è composto da due materassini di fibra di poliestere di spessore 30 mm e densità 1400kg/m³ che avvolgono un pannello alveolare ignifugo. I pannelli originali Zen SoundShaper® presentano delle piccole depressioni in superficie che ne migliorano le prestazioni acustiche.

Quale è il coefficiente di assorbimento acustico dei pannelli Zen SoundShaper®?

Il pannello Zen raggiunge un coefficiente di 1 nella frequenza di 1 kHz

Perché i pannelli Zen risolvono il problema del riverbero?

Il pannello brevettato Zen SoundShaper® ha un coefficiente di assorbimento acustico dell'1 nella frequenza del parlato ed è equipaggiato con supporti che lo rendono fruibile in 4 dimensioni: Parete, Soffitto Freestanding e Deskling, fornendo al consumatore delle soluzioni di design che si integrano con discrezione in un ambiente già esistente oppure permettono di creare delle isole di lavoro in ambienti open space da trattare acusticamente.

Come si calcolano i pannelli necessari per creare il benessere acustico?

Steelbox, per assistere i propri clienti in una progettazione accurata, ha appositamente creato ZEN APP, un'applicazione per Tablet e Smartphone Apple e Android di facile utilizzo. Con l'ausilio di un kit di misurazione, questa applicazione è in grado di rilevare il tempo di riverbero effettivo dell'ambiente da progettare, indicando il T60 dello stato attuale e il T60 ottimale in base alla destinazione d'uso del locale. Fornisce inoltre informazioni sul range di conformità da rispettare e, di conseguenza, suggerisce il quantitativo di pannelli necessari per raggiungere il massimo comfort acustico. Per ulteriori dettagli, si prega di visitare il sito web www.steelbox.it.

Come è meglio posizionare i pannelli in una stanza:

Il pannello fonoassorbente Zen SoundShaper®, è efficace in tutte le posizioni. L'applicazione va in base alla posizione della fonte sonora. Ad esempio, il posizionamento del pannello in un'aula scolastica è differente dal posizionamento in un ristorante oppure una sala da riunione. La posizione più performante per i pannelli acustici è sempre il fissaggio a baffle.

La gamma Zen si estende da pannelli mono facciali termoformati, attraverso pannelli bifacciali altamente performanti fino a pannelli di fibra adeguati ad ambienti dove la performance non è condizionata dal design. In base alle diverse necessità si possono mescolare le varie soluzioni ed arrivare ad una soluzione anche in base al budget disponibile.

Sul sito web Steelbox sono disponibili altre utili informazioni che possono rispondere alle domande più comuni, vi invitiamo a visitare www.steelbox.it

■ Why is acoustic comfort important?

Acoustic comfort is an increasingly significant topic because it directly affects the quality of life, psychophysical well-being, and productivity in the environments where people live and work. Some key reasons why acoustic comfort is so important include:

- **Health and Well-being:** An environment with good acoustic comfort promotes the overall well-being of individuals. Continuous exposure to high levels of noise can cause stress, fatigue, and even long-term health issues.
- **Productivity:** In work environments, the presence of unwanted noise can negatively impact concentration and productivity. An acoustically comfortable environment fosters better concentration and work performance.
- **Communication:** In environments where communication is crucial, such as offices or school classrooms, good acoustic comfort is essential for clear speech understanding and reducing auditory fatigue.

This underscores the growing importance of designing living and working spaces that consider not only the visual aspect but also the acoustic aspect to enhance overall occupant comfort.

Why choose Steelbox sound-absorbing panels from the Zen SoundShaper® line?

Steelbox's Zen SoundShaper® panels are featured by patented technology and are certified Class A in speech frequency by ZetaLAB, an independent laboratory. The patented Zen SoundShaper® panel consists of two 30mm thick polyester fiber mats with a density of 1400kg/m³ wrapping around a fire-resistant honeycomb panel. Original Zen SoundShaper® panels feature small surface depressions that enhance their acoustic performance.

What is the acoustic absorption coefficient of Zen SoundShaper® panels?

The Zen panel achieves a coefficient of 1 at a frequency of 1 kHz.

Why do Zen panels solve the reverberation problem?

The patented Zen SoundShaper® panel has an acoustic absorption coefficient of 1 at speech frequency and is equipped with supports that make it usable in 4 dimensions: Wall, Ceiling Freestanding, and Deskling, providing consumers with design solutions that discreetly integrate into an existing environment or allow for the creation of work islands in open space environments that require acoustic treatment.

How to calculate the panels needed to create acoustic well-being?

Steelbox, to assist its customers in accurate design, has specifically created ZEN APP, an easy-to-use application for Tablets and Smartphones. With the help of a measurement kit, this application can detect the effective reverberation time of the environment to be designed, indicating the current T60 and the optimal T60 based on the intended use of the room. It also provides information on the compliance range to be respected and consequently suggests the number of panels needed to achieve maximum acoustic comfort. For further details, please visit the website www.steelbox.it.

Which is the best position of panels in the room?

The Zen SoundShaper® sound-absorbing panel is effective in all positions. The application depends on the position of the sound source. For example, the placement of the panel in a school classroom is different from that in a restaurant or meeting room. The most effective position for acoustic panels is always as baffle. The Zen range extends from thermoformed single-faced panels, through highly performing 2 sides panels, to fiber panels suitable for environments where performance is not affected by design. According to different needs, various solutions can be mixed to arrive at a solution based on the available budget.

Additional useful information is available on the Steelbox website to address common questions. We invite you to visit www.steelbox.it.

TESSUTO TREVIRA CS® - IGNIFUGO

Fabric Trevira CS® - Fire Retardant

100% PL Poliestere FR
100% PL Polyester FR

Certificato Classe 1 Ministero dell'Interno
Certified Class 1 Interior Ministry



COMPOSIZIONE:
composition:

100% PL Poliestere FR
100% PL Polyester FR

PESO:
weight:

gr./mtl. 460 ± 10%
gr./lm. 460 ± 10%

ABRASIONE:
abrasion test:

Test Martindale	UNI EN ISO 12947:2000	80.000 cicli ± 5.000
Martindale Test	UNI EN ISO 12947:2000	80.000 turns ± 5.000

SOLIDITÀ LUCE:
lightfastness:

XENOTEST UNI EN ISO 105 B02 5 ± 1

PULIZIA:
cleaning:

Usare con regolarità l'aspirapolvere senza spazzolare
Use the vacuum-cleaner regularly and do not brush

LAVAGGIO:
washing:

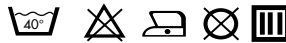

OMOLOGAZIONI:
approvals:

Le proprietà ignifughe sono intrinseche nella fibra e non da trattamenti aggiuntivi
The flame-retardant properties are inherent to the fibre and are not provided by additional treatments

- I** Classe 1
- F** M1
- D** B1 DIN 4102
- GB** BS 7176:1995 Medium Hazard
- GB** BS 7176:1995 Low Hazard
- EN** 1021 Part. 1-2
- CH** B1 OENORM B3825 - Q1 OENORM 3800 Part. 1
- BS** 5852 Crib 5 using a CM Foam 35 kg/cu.m
- EN** 1021 Part.1-2 using a CM Foam 35 kg/cu.m
- USA** Calif. Bull. 117 June 2013
- EN** 1 1,2 : B-s1, d0
- EN** 13773 Burning Behaviour: class 1
- EN** 6940/6941
- AT** Fire Protection Classification: 5.3

Maritime:

- IMO** 688 (17) - Bedding Components
- IMO** 563 (14) - Draperies, Curtains
- IMO** RES.A. 652 (16) FTP Code MSC 61 (67) Annex 1 Part 8 - Flame Retardant, polyurethane flexible foam, nominal density 35Kg/cu.m. in class 1 IM according to UNI 9175 supplied by Laboratory.

Aviation:

- FAR** 563 (14) - Draperies, Curtains

(I dati riportati nella presente scheda tecnica, anche se riportati con la migliore approssimazione possibile, sono da considerarsi tuttavia indicativi)
(The data reported in this technical sheet, even though reported with best possible approximation, should however be considered indicative)

Campione “ZEN” di Metalway S.r.l.

f [Hz]	α_p [-]
Frequenza	Valori del coefficiente di assorbimento acustico pratico
125	0,15
250	0,55
500	0,95
1000	1,00
2000	0,90
4000	0,90

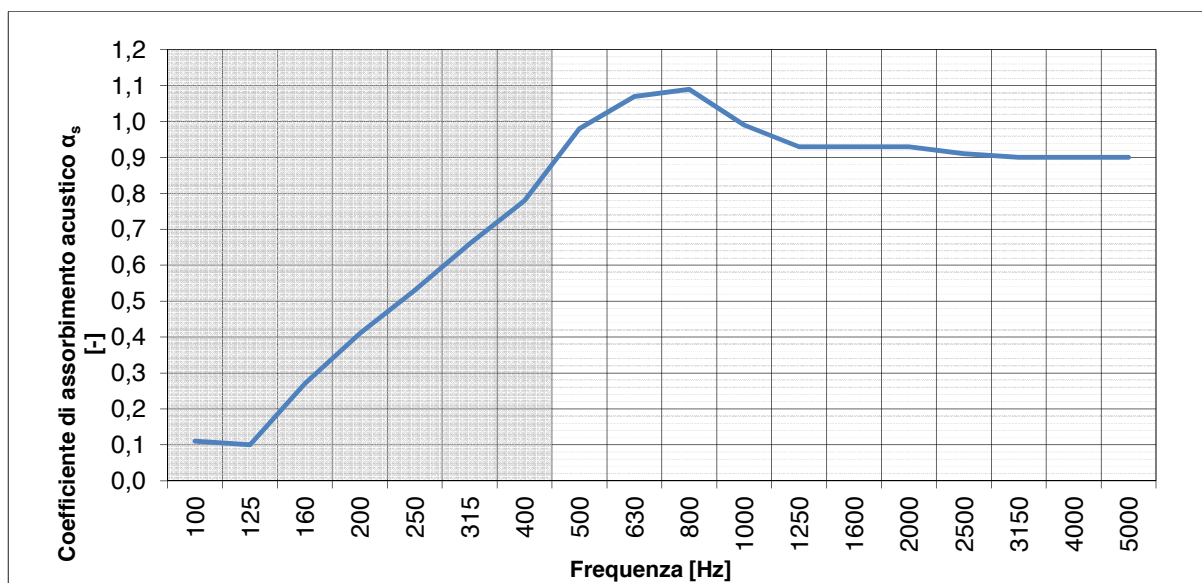
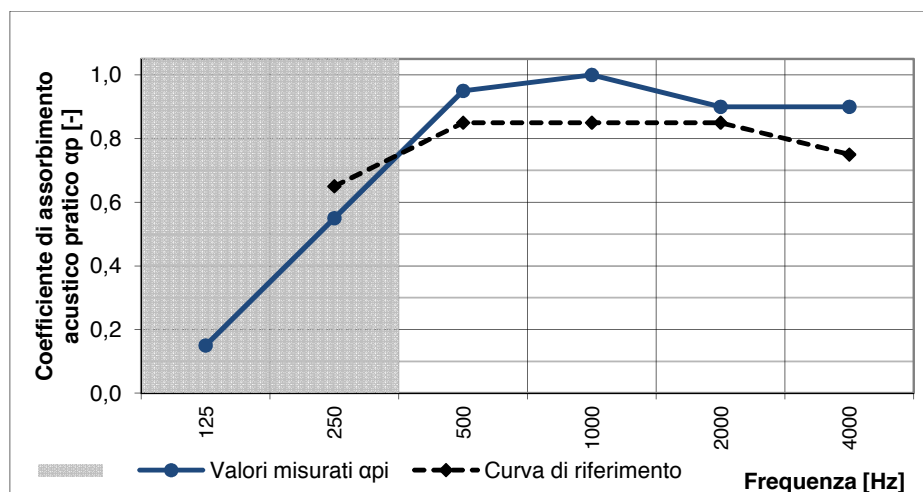

La misura dei coefficienti di assorbimento acustico in camera riverberante è avvenuta in conformità con la norma UNI EN ISO 354:2003.

Il calcolo dell'indice di valutazione α_w e la determinazione della classe acustica è avvenuta in conformità con la norma UNI EN ISO 11654:1998.

Il range di frequenza di interesse riportato nel presente documento si riferisce alle frequenze del parlato, come richiesto dal committente, con bande di frequenza in 1/3 di ottava con frequenze centrali tra 500 Hz e 2000 Hz. **Nel range di frequenza del parlato, il campione denominato “ZEN” si colloca, come prestazioni di assorbimento acustico, in Classe A.**

Sample “ZEN” by Metalway S.r.l.

f [Hz]	α_p [-]
Frequency	Acoustic absorption coefficient values
125	0.15
250	0.55
500	0.95
1000	1.00
2000	0.90
4000	0.90

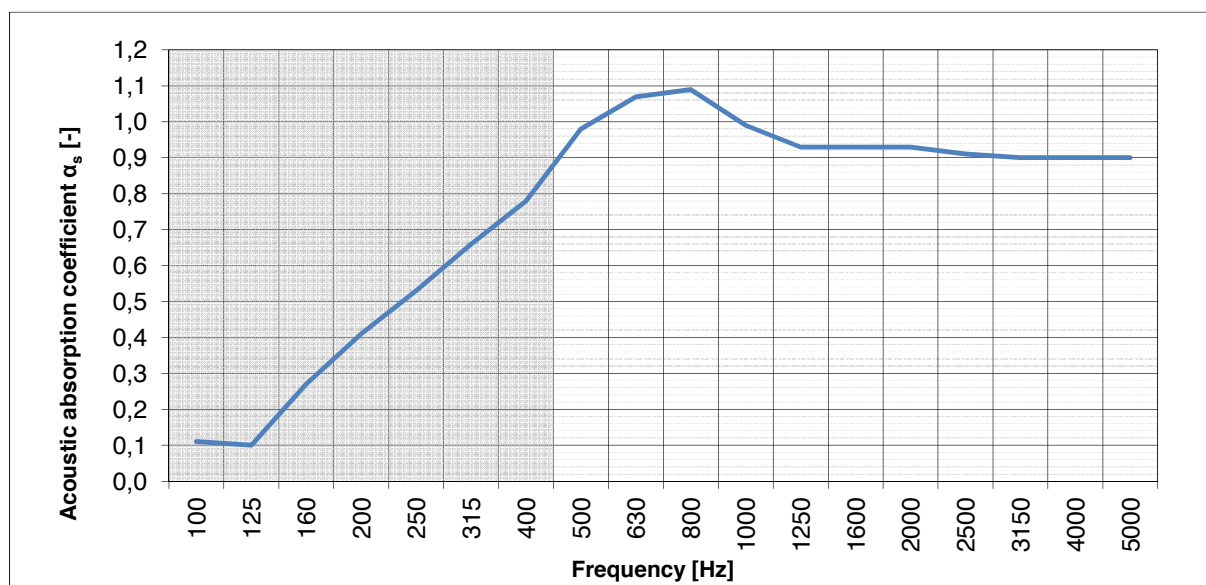
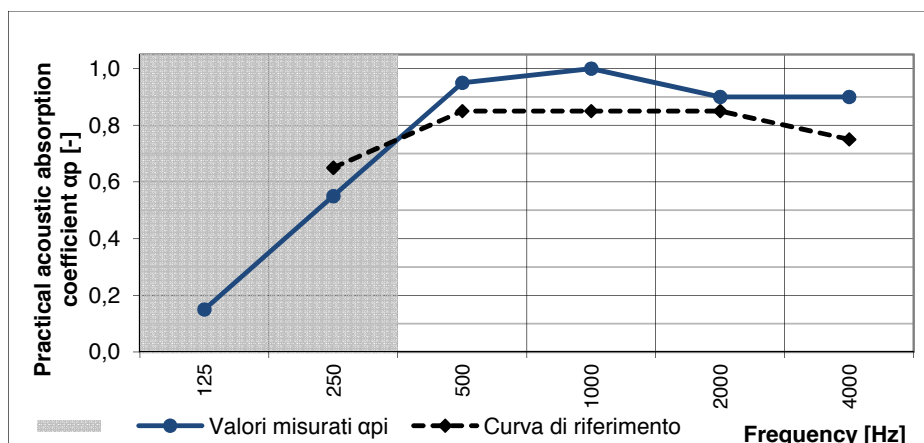

The acoustic absorption coefficients are measured in a reverberation room, according to the ISO 354:2003. The acoustic absorption index α_w and the acoustic class are evaluated according to the ISO 11654:1998.

The frequency range of interest, the voice frequency with 1/3 bands and central frequencies from 500 Hz to 2000 Hz, are reported in this document, as requested by the committee. **The acoustic absorption class of sample “ZEN” is the A Class, in the voice frequency.**

■ Tutti i materiali utilizzati per la produzione del pannello Zen SoundShaper® sono resistenti al fuoco ed hanno permesso al prodotto di ottenere la certificazione nella classe di reazione al fuoco **B-s2, d0**.
All the materials used to produce the Zen SoundShaper® panel are fire resistant and have allowed the product to obtain certification in the **B-s2, d0** fire reaction class.



TESTING INSTITUTE S.R.L.

L.S. FIRE TESTING INSTITUTE S.R.L.

Via Olgiate, 15 -22070 Oltrona di San Mamette (CO) - Italy
Via della Bonifica, 4 -64010 Controguerra (TE) - Italy
Tel. +39 031 890588 - Fax +39 031 3532853
labo@lsfire.it - www.lsfire.it

Laboratorio autorizzato dal Ministero dell'Interno con codice TE01RF01 del 14.06.10 (G.U. n. 160 del 12.07.10)



Organismo notificato n°: 2479



CERTIFICATO DI PROVA L.S.FIRE/E01154

Emesso ai sensi dell'Art. 8 del decreto del Ministero dell'Interno del 26 giugno 1984 concernente "Classificazione di reazione al fuoco ed omologazione dei materiali ai fini della prevenzione incendi" modificato con decreto del Ministero dell'Interno del 03 settembre 2001 (G.U. n°242 del 17 ottobre 2001).

Visto l'esito degli accertamenti effettuati si certifica che al **MATERIALE** (Allegato A 2.1)

prodotto da: **METALWAY SRL**
VIA DELL'INDUSTRIA, 10
64018 TORTORETO (TE)

denominato: **ZEN SOUND SHAPER**

impiegato come: Pannello Fonoassorbente

posa in opera: autoportante o fissato ad una struttura, su cavi, su oggetti, su edifici direttamente o mediante l'uso di supporti dedicati in metallo, viti in metallo giunti in metallo, colla, biadesivo o velcro.

è attribuita in conformità alla UNI EN 13501-1:2009 la

CLASSE DI REAZIONE AL FUOCO

B-s2,d0

Il presente certificato è valido unicamente per la campionatura sottoposta a prova.

Costituiscono parte integrante del presente certificato n° 1 (UNO) allegato con i risultati di prova e la documentazione tecnica del produttore.

Oltrona di San Mamette, 16.10.2019

Il Direttore Tecnico
Maddalena Rezzani

Il presente certificato di prova non può essere riprodotto in forma parziale senza l'autorizzazione di L.S. Fire Testing Institute srl

CERTIFICAZIONI / CERTIFICATIONS

- **Zeta lab:** La misura dei coefficienti di assorbimento acustico in camera riverberante è avvenuta in conformità con la norma **UNI EN ISO 354:2003**. Il calcolo dell'indice di valutazione α_w e la determinazione della classe acustica è avvenuta in conformità con la norma **UNI EN ISO 11654:1998**. Il range di frequenza di interesse riportato nel presente documento si riferisce alle frequenze del parlato, come richiesto dal committente, con bande di frequenza in 1/3 di ottava con frequenze centrali tra 500 Hz e 2000 Hz. **Nel range di frequenza del parlato, il campione denominato "ZEN" si colloca, come prestazioni di assorbimento acustico, in Classe A.**
- **L.S fire: test UNI EN 13501-1:2009** Classe di reazione al fuoco **B-s2,d0**.
- **Cosmob: UNI EN 1023-3:2001** Mobili per ufficio. Schermi. Metodi di prova. Par. 6.1 Stabilità degli schermi destinati a non sostenere carichi.
- **Istituto Giordano: CE: EN 13964:2014** omologazione pannello con **sospensione a soffitto**.

- **Zeta lab:** *The acoustic absorption coefficients are measured in a reverberation room, according to the ISO 354:2003. The acoustic absorption index α_w (NRC) and the acoustic class are evaluated according to the ISO 11654:1998. The frequency range of interest, the voice frequency range with 1/3 bands and central frequencies from 500 Hz to 2000 Hz, are reported in this document, as requested by the committee. **The acoustic absorption class of sample "ZEN" is the A Class, in the voice frequency range.***
- **L.S fire: UNI EN 13501-1:2009** fire reaction class **B-s2,d0**.
- **Cosmob: UNI EN 1023-3:2001** Office furniture. Screens. Test methods. Par. 6.1 Stability of screens not intended to support loads.
- **Istituto Giordano: CE: EN 13964:2014** Approval of **ceiling suspension** panel.

ICONE PANNELLI ZEN

CEILING



FREESTANDING



WALL&CEILING



WALL



BAFFLE



Privacy Verticale Freestanding *Freestanding Privacy Vertical*



Versatilità e funzionalità sono le qualità del nostro supporto **PRIVACY VERTICALE free standing** per pannelli fonoassorbenti, progettato per ospitare sia i pannelli singoli che i multipli Zen Soundshaper®. La struttura verticale, certificata per l'antiribaltamento, offre la massima sicurezza ed è disponibile in versione su ruote o fissa per adattarsi alle tue esigenze. Con la possibilità di orientare il supporto in base alle necessità di divisione degli spazi, questo prodotto si adatta con facilità a diversi contesti. Un unico supporto può sostenere anche il pannello di grandi dimensioni cm L180xP120 Zen Soundshaper®, diventando un alleato ideale per chi cerca soluzioni efficaci con un occhio al budget. Il supporto a filo muro PRIV1VVF è perfetto per ottimizzare lo spazio, accostando il pannello alla parete nei luoghi dove lo spazio è poco. Infine, il supporto curvato aggiunge un tocco di design e è l'opzione ideale per creare zone di attesa dove la privacy e il comfort acustico sono garantiti. Il nostro supporto free standing trasforma gli ambienti in spazi accoglienti e funzionali. Questa tipologia di supporto permette la creazione di clusters, collegando i vari pannelli tra di loro grazie al connettore SFGIUVVER. Il montaggio di questa base è immediato, non richiede skill di montaggio in quanto il pannello è solo inserito nell'apposito spazio.

*Versatility and functionality define our **Free Standing PRIVACY VERTICAL** support for sound-absorbing panels, designed to accommodate both single panels and multiple Zen Soundshaper® panels. The vertical structure, certified for anti-tipping, ensures maximum safety and is available with wheels or in a fixed version to adapt to your needs. With the option to orient the support according to space division requirements, this product easily adapts to various contexts. A single support can even hold the large-sized panel cm L180xD120 Zen Soundshaper®, becoming an ideal ally for those seeking effective solutions with a budget in mind. The wall-mounted PRIV1VVF support is perfect for optimizing space, placing the panel against the wall in areas where space is limited. Lastly, the curved support adds a touch of design and is the ideal option for creating waiting areas where privacy and acoustic comfort are guaranteed. Our free-standing support transform spaces into welcoming and functional environments. This type of support allows the creation of clusters by connecting various panels together using the SFGIUVVER connector. The assembly of this base is immediate and does not require assembly skills, as the panel is simply inserted into the designated space.*



Privacy Verticale Freestanding *Freestanding Privacy Vertical*

I pannelli Privacy Free standing Verticali hanno superato la prova COSMOB per la stabilità degli schermi destinati a non sostenere carichi.

The Vertical Free-standing Privacy Panels have passed the COSMOB test for the stability of screens designed not to support loads.



SCHEMA details

PRIV1VEF /PRIV1VER

Base in metallo sp 80/10 con e senza ruote per facilitare lo spostamento. Diapason di sostegno sp 50/10 perfettamente sagomato come il pannello per una tenuta a pressione senza necessità di ferramenta.

Steel Base thick. 80/10 with and without castors to facilitate movement of the panels. The diapason thick. 50/10 is perfectly molded to the panel shape to hold it tightly without the need of hardware.

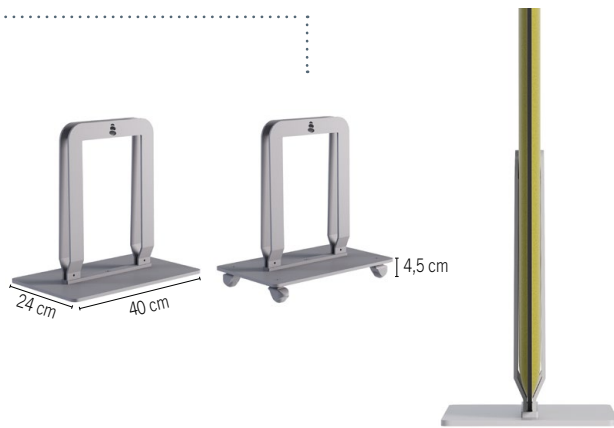

Struttura Privacy free standing orientabile, può essere usata con tutte le misure dei pannelli bifacciali disponibili.

Free standing Privacy swiveling support can be used with all the sizes of double side panels available.

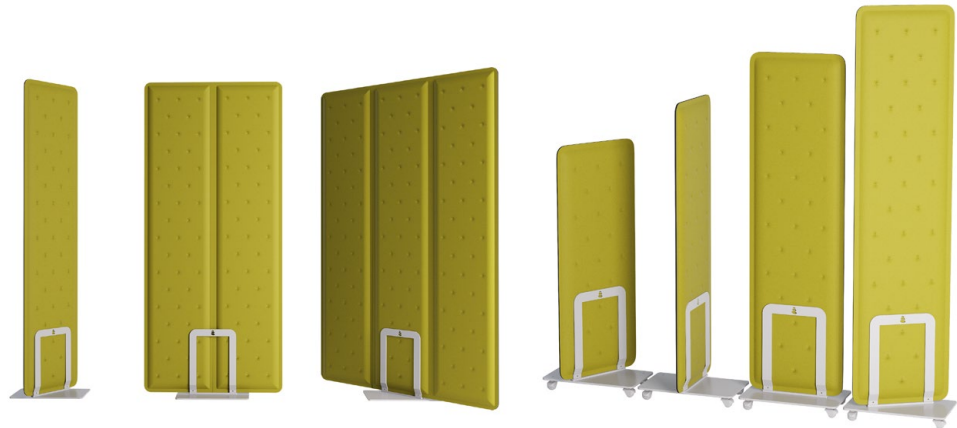

Supporti privacy free standing senza ruote.
Freestanding supports without castors.



Supporti privacy free standing con ruote.
Freestanding supports with castors.



Tutti i pannelli disponibili nella gamma Zen Soundshaper® pannelli bifacciali sono alloggiabili nei supporti privacy. *All the double side panels of Zen Soundshaper® collection can be used on the Privacy supports.*

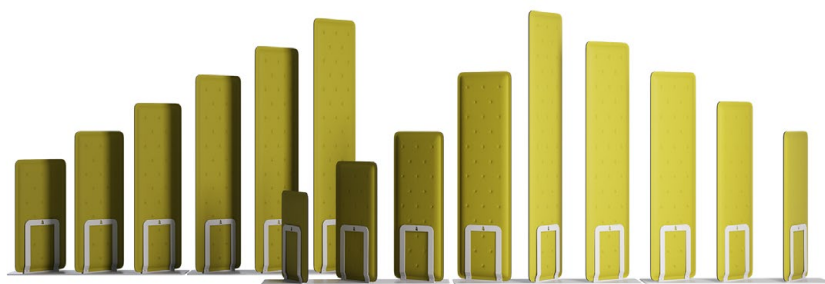

La flessibilità delle due basi lineare e curva offre la possibilità di creare e diversificare ogni ambiente, separando senza divisione. *The flexibility of the 2 bases, linear and curved allows the conception of different environment creating separation without division.*



SFGIUVER

Questa giunzione tra pannelli è utile quando si fanno composizioni lineari e per ottenere un allineamento evitando aperture tra i pannelli. Si raccomanda specialmente per l'uso nelle composizioni da partenza a muro senza pannello trasversale intermedio. *This joint between panels is useful when making linear compositions and obtaining an alignment avoiding possible gaps between the panels. It is especially recommended for use in wall start compositions without intermediate cross panel.*



I pannelli Zen Soundshaper® bifacciali possono essere utilizzati in linea sul supporto verticale per dividere ambienti grandi. *The double-sided Zen Soundshaper® panels can be used in line placed on the vertical support to divide big environments.*





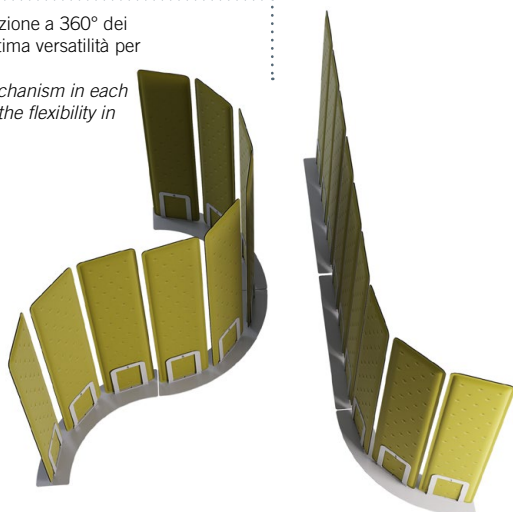

Il meccanismo di rotazione a 360° dei pannelli garantisce ottima versatilità per ogni ambiente. *The 360° rotation mechanism in each single support allows the flexibility in any environment.*

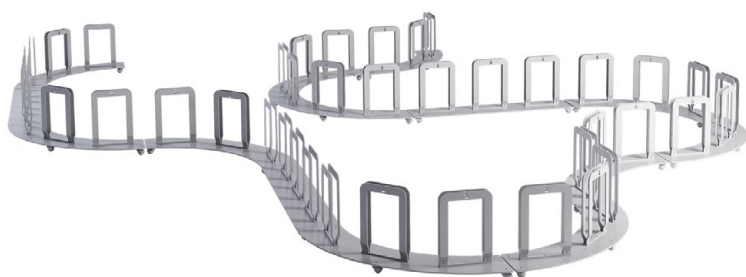



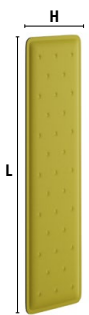

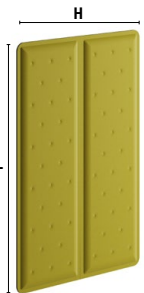



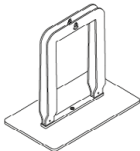

Il supporto verticale a filo muro **PRIV1VVF** permette di utilizzare i pannelli in free standing anche negli ambienti dove lo spazio è minimo. *The vertical support flush to the wall PRIV1VVF allows the free standing panels to be used even in environments where space is minimal.*

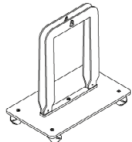

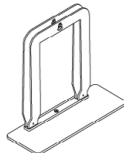
PANNELLI ACUSTICI BIFACCIALI ZEN SOUNDSHAPER®
Double side acoustic panels ZEN Soundshaper®

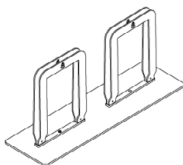
DESCRIZIONE <i>description</i>	CODICE <i>code</i>	DIMENSIONI <i>cm</i>	KG	M ² superficie singolo pannello <i>single panel area</i>	M ³	COLLI <i>pcs</i>		CODICE FINITURA (*) <i>finish code (*)</i>
PANNELLO ACUSTICO ZEN SOUNDSHAPER® <i>Acoustic Panel Zen Soundshaper®</i> 	PAN06040****	H. 40 x L. 60	1	0,24	0,01	1		
	PAN08040****	H. 40 x L. 80	1,3	0,32	0,014	1		
	PAN10040****	H. 40 x L. 100	1,6	0,40	0,018	1		
	PAN12040****	H. 40 x L. 120	1,9	0,48	0,022	1		
	PAN14040****	H. 40 x L. 140	2,2	0,56	0,026	1		
	PAN16040****	H. 40 x L. 160	2,5	0,64	0,03	1		
	PAN18040****	H. 40 x L. 180	2,8	0,72	0,034	1		
PANNELLO ACUSTICO ZEN SOUNDSHAPER® <i>Acoustic Panel Zen Soundshaper®</i> NEW 	PAN06060****	H. 60 x L. 60	1,5	0,36	0,015	1		
	PAN08060****	H. 60 x L. 80	2	0,48	0,018	1		
	PAN10060****	H. 60 x L. 100	2,5	0,60	0,022	1		
	PAN12060****	H. 60 x L. 120	3	0,72	0,026	1		
	PAN14060****	H. 60 x L. 140	3,5	0,84	0,03	1		
	PAN16060****	H. 60 x L. 160	4	0,96	0,034	1		
	PAN18060****	H. 60 x L. 180	4,5	1,08	0,04	1		
PANNELLO ACUSTICO ZEN SOUNDSHAPER® DOPPIO <i>Acoustic Panel Zen Soundshaper® double</i> 	PAN06080****	H. 80 x L. 60	2	0,48	0,02	1		
	PAN08080****	H. 80 x L. 80	2,6	0,64	0,028	1		
	PAN10080****	H. 80 x L. 100	3,2	0,80	0,036	1		
	PAN12080****	H. 80 x L. 120	3,8	0,96	0,044	1		
	PAN14080****	H. 80 x L. 140	4,4	1,12	0,052	1		
	PAN16080****	H. 80 x L. 160	5,0	1,28	0,060	1		
	PAN18080****	H. 80 x L. 180	5,6	1,44	0,068	1		
PANNELLO ACUSTICO ZEN SOUNDSHAPER® TRIPLO <i>Acoustic Panel Zen Soundshaper® triple</i> 	PAN06012****	H. 120 x L. 60	3	0,72	0,03	1		
	PAN08012****	H. 120 x L. 80	3,9	0,96	0,042	1		
	PAN10012****	H. 120 x L. 100	4,8	1,20	0,054	1		
	PAN12012****	H. 120 x L. 120	5,7	1,44	0,066	1		
	PAN14012****	H. 120 x L. 140	6,6	1,68	0,06	1		
	PAN16012****	H. 120 x L. 160	7,5	1,92	0,09	1		
	PAN18012****	H. 120 x L. 180	8,4	2,16	0,102	1		
								TESSUTO /FABRIC TREVIRA CS (*) colore colour 0651 nero black 0643 grigio perla light grey 0534 nocciola light brown 0426 verde acido acid green 0331 blu blue 0379 celeste light blue 0532 avorio ivory 0231 rosso red 0120 arancio orange 0053 giallo yellow

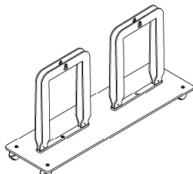





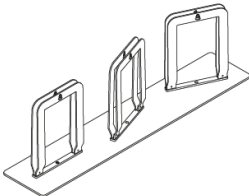

PRIVACY VERTICALE ORIENTABILE
Privacy swiveling vertical

DESCRIZIONE description	CODICE code	KG	M ³	COLLI pcs	CODICE FINITURA (*) finish code (*)
STRUTTURA FREESTANDING PER 1 PANNELLO PRIVACY SINGOLO O MULTIPIO VERTICALE ORIENTABILE <i>Freestanding support for 1 privacy swiveling single o multiple vertical panel</i>  cm L(W)40 x P(D)24 x H0,5	PRIV1VEF****	10	0,0055	2	
					
STRUTTURA FREESTANDING PER 1 PANNELLO PRIVACY SINGOLO O MULTIPIO VERTICALE ORIENTABILE SU RUOTE <i>Freestanding support for 1 privacy swiveling single o multiple vertical panel on castors</i>  cm L(W)40 x P(D)24 x H4,5	PRIV1VER****	10,2	0,0055	2	
					
STRUTTURA FREESTANDING PER 1 PANNELLO PRIVACY SINGOLO O MULTIPIO VERTICALE ORIENTABILE A FILO MURO <i>Freestanding support for 1 privacy swiveling single or multiple vertical panel flush to the wall</i>  cm L(W)40 x P(D)15 x H0,5	PRIV1VVF****	10	0,0052	2	
					
STRUTTURA FREESTANDING PER 2 PANNELLI PRIVACY SINGOLI O MULTIPLI VERTICALE ORIENTABILE <i>Freestanding support for 2 privacy swiveling single o multiple vertical panel</i>  cm L(W)83 x P(D)24 x H0,5	PRIV2VEF****	21	0,011	3	
					
STRUTTURA FREESTANDING PER 2 PANNELLI PRIVACY SINGOLI O MULTIPLI VERTICALE ORIENTABILE SU RUOTE <i>Freestanding support for 2 privacy swiveling single o multiple vertical panel on castors</i>  cm L(W)83 x P(D)24 x H4,5	PRIV2VER****	21	0,011	3	
					

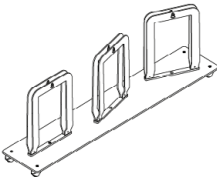
COLORE METALLO / METAL COLOR

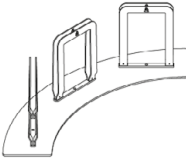
(*)	colore	colour
4002	bianco	white
7035	grigio	grey
7016	antracite	anthracite

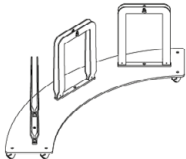
PRIVACY VERTICALE ORIENTABILE
Privacy swiveling vertical

DESCRIZIONE <i>description</i>	CODICE <i>code</i>	KG	M ³	COLLI <i>pcs</i>	CODICE FINITURA (*) <i>finish code (*)</i>
STRUTTURA FREESTANDING PER 3 PANNELLI PRIVACY SINGOLI O MULTIPLI VERTICALE ORIENTABILI <i>Freestanding linear support for 3 privacy swiveling single or multiple vertical panels</i>  cm L(W)124 x P(D)24 x H0,5	PRIV3VEF****	32	0,0166	4	
					
STRUTTURA FREESTANDING PER 3 PANNELLI PRIVACY SINGOLI O MULTIPLI VERTICALE ORIENTABILI SU RUOTE <i>Freestanding linear support for 3 privacy swiveling single or multiple vertical panels on castors</i>  cm L(W)124 x P(D)24 x H4,5	PRIV3VER****	32	0,0166	4	
					
STRUTTURA FREESTANDING CURVA PER 3 PANNELLI PRIVACY SINGOLI VERTICALI ORIENTABILI <i>Freestanding curved support for privacy swiveling single vertical panels</i>  cm L(W)44 x P(D)130 x H0,5	PRIV3VCF****	33	0,0186	4	
					
STRUTTURA FREESTANDING CURVA PER 3 PANNELLI PRIVACY SINGOLI VERTICALI ORIENTABILI SU RUOTE <i>Freestanding curved support for privacy swiveling single vertical panels on castors</i>  cm L(W)44 x P(D)130 x H4,5	PRIV3VCR****	33	0,0186	4	
					

COLORE METALLO / METAL COLOR

(*)	colore	colour
4002	bianco	white
7035	grigio	grey
7016	antracite	anthracite

Privacy Orizzontale Freestanding

Freestanding Privacy Horizontal



Il Supporto **PRIVACY ORIZZONTALE Free Standing** per i pannelli Zen Soundshaper® disposti in orizzontale, appositamente concepito per la divisione dinamica degli spazi. Grazie alla leggerezza e alla facilità di trasporto della base dotata di ruote, questo supporto rappresenta una soluzione pratica e funzionale per adattare gli ambienti alle tue esigenze. Disponibile in configurazioni per 3 o 4 pannelli, il nostro supporto free standing garantisce una flessibilità totale per soddisfare le tue specifiche esigenze di disposizione. Questa configurazione offre anche la possibilità di collegare accessori desking per ottimizzare l'utilizzo delle postazioni di lavoro, soprattutto in ambienti open space. Estremamente facile da montare, richiede solo l'inserimento dei pannelli e la chiusura di una vite di supporto. Sia che si cerchi di creare un'area di lavoro più intima o di definire spazi in modo dinamico, questo supporto si presenta come la soluzione ideale.

The **HORIZONTAL PRIVACY Free Standing** Support for Zen Soundshaper® panels arranged horizontally is specifically designed for dynamic space division. Thanks to the lightweight and easily movable base, this support provides a practical and functional solution to adapt environments to your needs. Available in configurations for 3 or 4 panels, our free-standing support ensures complete flexibility to meet your specific layout requirements. This configuration also offers the possibility to connect desk accessories to optimize the use of workstations, especially in open space environments. Extremely easy to assemble, it only requires inserting the panels and tightening a support screw. Whether you are looking to create a more intimate workspace or define spaces dynamically, this support is the ideal solution.



Privacy Orizzontale Freestanding

Freestanding Privacy Horizontal

PRIV3SOF

Base in metallo sp. 80/10 con e senza ruote per facilitare lo spostamento. Diapason di sostegno sp. 50/10, perfettamente sagomato come il pannello, con alloggiamento viti per il fissaggio ai distanziatori in metallo situati tra i pannelli.
Metal base with 80/10 spacing, with and without wheels for ease of movement. Supporting diapason with 50/10 spacing, precisely contoured to match the panel, featuring screw housings for attachment to metal spacers located between the panels.

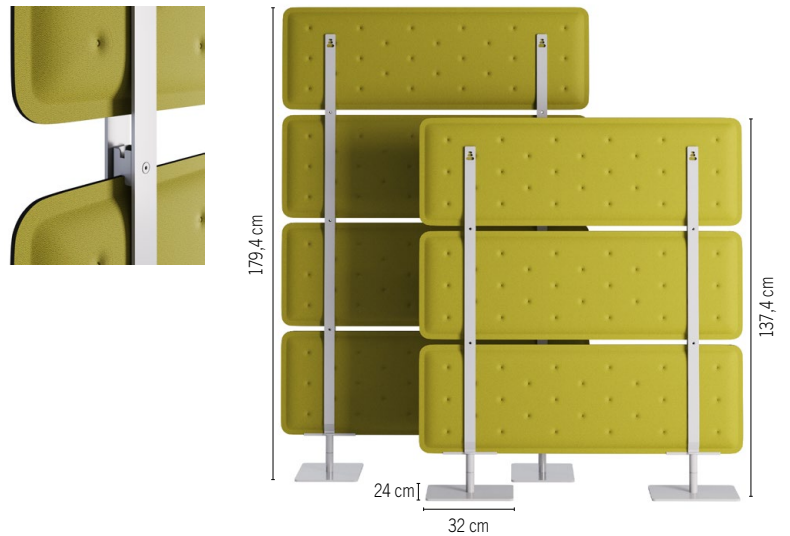
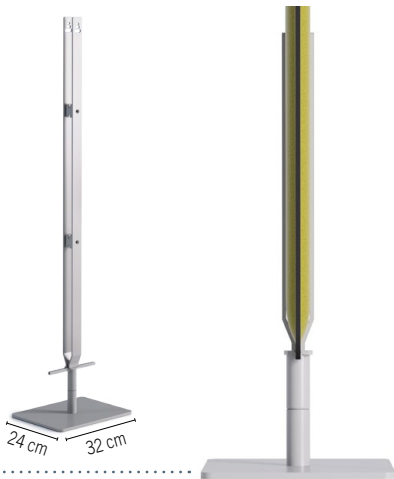

La struttura Privacy freestanding orizzontale puo utilizzare tutti i pannelli della gamma Zen Soundshaper® di cm H 40 impilabili fino a 3 o 4 pannelli.
The Free standing Privacy horizontal support can host all the size of panels available in Zen Soundshaper® of cm H 40 range and can be stackable till 3 or 4 panels.

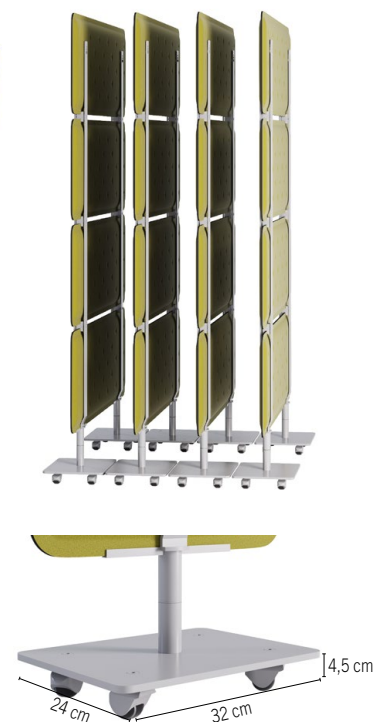
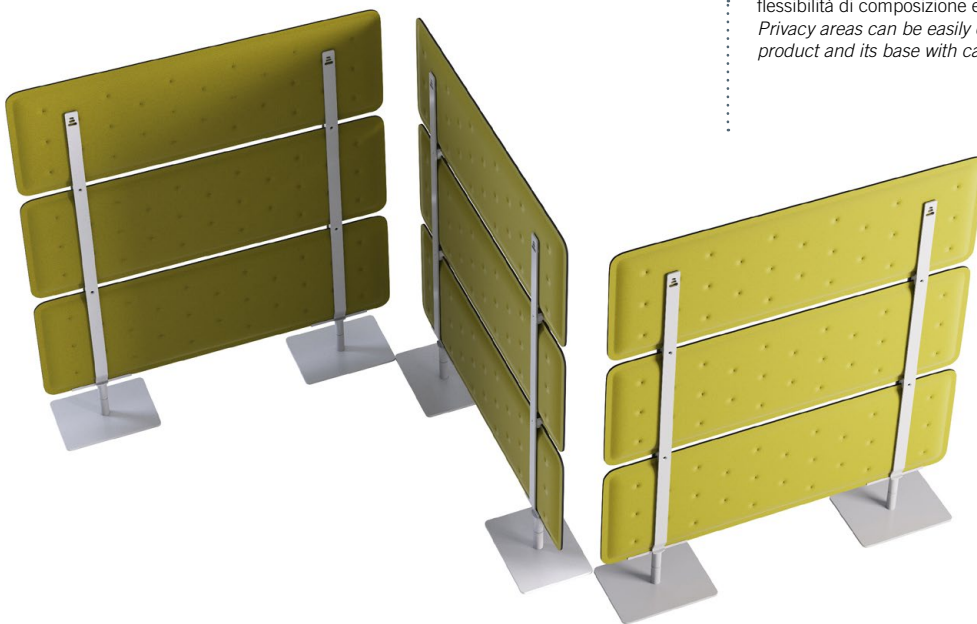

Aree di privacy possono essere facilmente create grazie alla flessibilità di composizione e ai basamenti con ruote.
Privacy areas can be easily created due to the flexibility of the product and its base with castors.

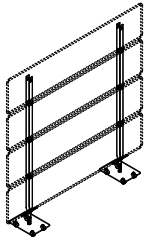

PRIVACY ORIZZONTALE
Privacy horizontal

DESCRIZIONE <i>description</i>	CODICE <i>code</i>	KG	M ³	COLLI <i>pcs</i>		CODICE FINITURA (*) <i>finish code (*)</i>												
STRUTTURA FREESTANDING PER 4 PANNELLI PRIVACY ORIZZONTALI SU RUOTE <i>Freestanding support for 4 privacy horizontal panels on castors</i> 	 PRIV4SOR****	18,7	0,051	3														
						COLORE METALLO / METAL COLOR (*)												
						<table border="1"> <thead> <tr> <th></th> <th>colore</th> <th>colour</th> </tr> </thead> <tbody> <tr> <td>4002</td> <td>bianco</td> <td>white</td> </tr> <tr> <td>7035</td> <td>grigio</td> <td>grey</td> </tr> <tr> <td>7016</td> <td>antracite</td> <td>anthracite</td> </tr> </tbody> </table>		colore	colour	4002	bianco	white	7035	grigio	grey	7016	antracite	anthracite
							colore	colour										
						4002	bianco	white										
7035	grigio	grey																
7016	antracite	anthracite																
<table border="1"> <tbody> <tr> <td>4002</td> <td>bianco</td> <td>white</td> </tr> <tr> <td>7035</td> <td>grigio</td> <td>grey</td> </tr> <tr> <td>7016</td> <td>antracite</td> <td>anthracite</td> </tr> </tbody> </table>	4002	bianco	white	7035	grigio	grey	7016	antracite	anthracite									
4002	bianco	white																
7035	grigio	grey																
7016	antracite	anthracite																
<table border="1"> <tbody> <tr> <td>4002</td> <td>bianco</td> <td>white</td> </tr> <tr> <td>7035</td> <td>grigio</td> <td>grey</td> </tr> <tr> <td>7016</td> <td>antracite</td> <td>anthracite</td> </tr> </tbody> </table>	4002	bianco	white	7035	grigio	grey	7016	antracite	anthracite									
4002	bianco	white																
7035	grigio	grey																
7016	antracite	anthracite																

Privacy Modalità Pole Freestanding

Freestanding Privacy Pole Mode



Esplora l'innovazione e la versatilità con **Zen Pole**, il sistema di clusters che ridefinisce la dinamica degli spazi di lavoro. Questa soluzione avanzata con pannelli fonoassorbenti consente di creare isole acustiche, dividere ambienti e persino configurare piccoli uffici indipendenti, offrendo un ambiente di lavoro adattabile e funzionale. La struttura, composta da eleganti tubi rotondi, si distingue per la sua flessibilità con tre diverse tipologie di supporti a terra, pronti ad accogliere una varietà di gambe per scrivanie. Questo permette personalizzazioni uniche, adattandosi alle esigenze specifiche di ogni utente. Zen Pole va oltre il concetto tradizionale di spazio, con l'integrazione di pannelli in metacrilato e foamalite. Questi materiali consentono la creazione di spazi chiusi, permeabili alla luce e comunicativi, grazie alla personalizzazione bilaterale del foamalite. Laddove vengano utilizzati i pannelli fonoassorbenti ZEN, la struttura diventa compatibile con tutti gli accessori Desking, garantendo un'organizzazione ottimale del posto di lavoro. Versatile e incentrato sulla concentrazione, Zen Pole offre flessibilità ambientale e facilità di montaggio, unendo funzionalità avanzate a un design contemporaneo. Trasforma lo spazio di lavoro con Zen Pole, dove innovazione e adattabilità si incontrano.

*Explore innovation and versatility with **Zen Pole**, the cluster system that redefines the dynamics of workspaces. This advanced solution with sound-absorbing panels allows for the creation of acoustic islands, division of spaces, and even the configuration of small independent offices, providing an adaptable and functional work environment. The structure, composed of elegant round tubes, stands out for its flexibility with three different types of floor supports, ready to accommodate a variety of desk legs. This allows for unique customizations, adapting to the specific needs of each user. Zen Pole goes beyond the traditional concept of space with the integration of panels in methacrylate and foamalite. These materials enable the creation of enclosed spaces, permeable to light and communicative, thanks to the bilateral customization of foamalite. When used with ZEN sound-absorbing panels, the structure becomes compatible with all Desking accessories, ensuring optimal organization of the workspace. Versatile and focused on concentration, Zen Pole offers environmental flexibility and ease of assembly, combining advanced functionality with contemporary design. Transform the workspace with Zen Pole, where innovation and adaptability converge.*



Privacy Modalità Pole Freestanding

Freestanding Privacy Pole Mode



SCHEMA details

- Zen Freestanding in modalità Pole può ospitare tutte le tipologie di pannelli bifacciali, pmma e foamalite® a catalogo.
Zen Freestanding in Pole mode can accommodate all types of double-sided panels, pmma and foamalite® in the catalog.



- È anche possibile avere delle configurazioni ibride, di pannelli acustici e pannelli in pmma o foamalite. Secondo le necessità degli utenti.
It is also possible to have hybrid configurations, of acoustic panels and panels in pmma or foamalite. According to the needs of users.



- I pannelli fono assorbenti possono essere utilizzati in verticale o in orizzontale.
The sound absorbing panels can be used vertically or horizontally.

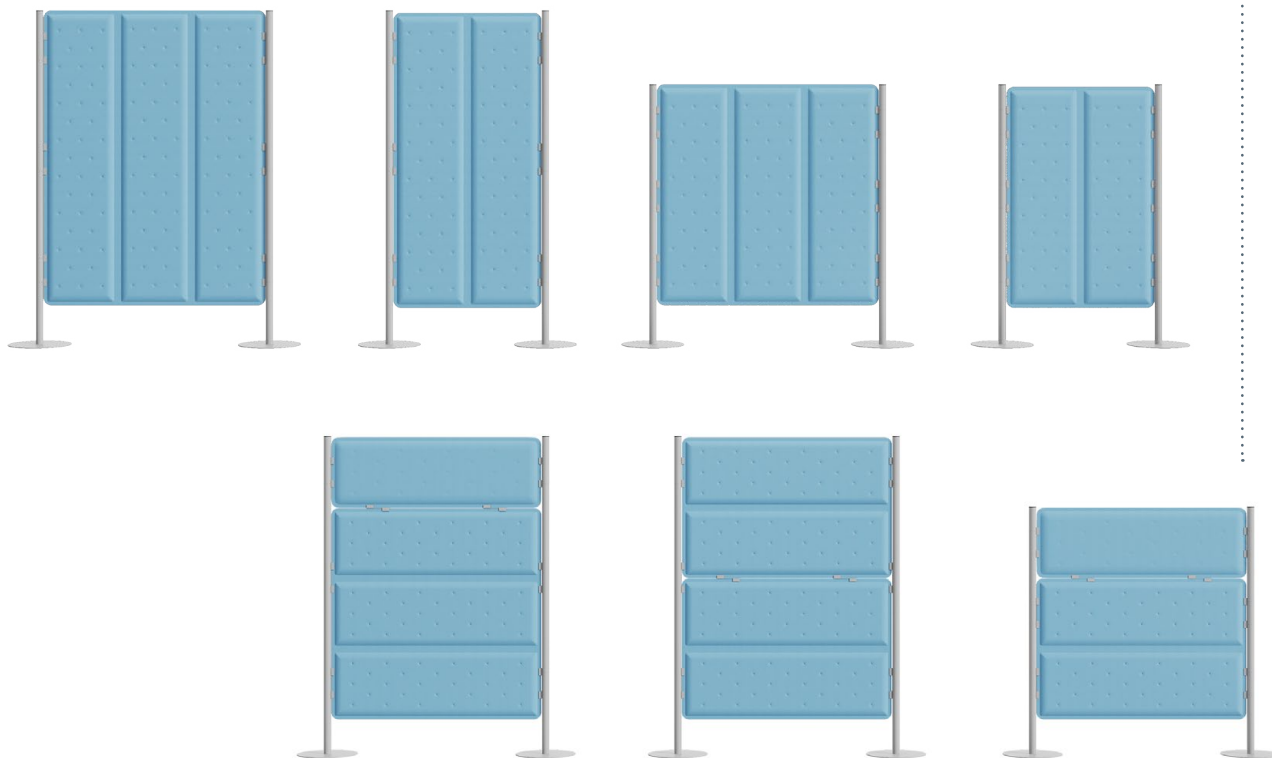

SCHEMA details

I pannelli Zen Vision, in PMMA, possono essere trasparenti o satinati, mentre i pannelli Zen Display, in foamlite®, possono essere forniti bianchi o serigrafati in base alle necessità grafiche fornite dal cliente.
The Zen Vision panels, in PMMA, can be transparent or satin, while the Zen Display panels, in foamlite®, can be supplied white or silk-screened according to the graphic needs provided by the customer.



Utilizzando dei pannelli Zen Soundshaper® in orizzontale è possibile utilizzare il bordo per completare ogni composizione con gli accessori deskings a catalogo.
Using Zen Soundshaper® panels in horizontal, it is possible to use the edge to complete each composition with the deskings accessories in the catalog.

■ PALOT180

Il piede tagliato a metà consente di collocare i pannelli a filo muro, o di non ingombrare il passaggio, per esempio un corridoio, e anche eventualmente a non interferire con le strutture metalliche delle postazioni di lavoro.
The metal plate cut in half allows to place the panels flush with the wall, or to avoid cluttering the passage, for example a corridor, and eventually to avoid interference with the metal structures of the workstations.

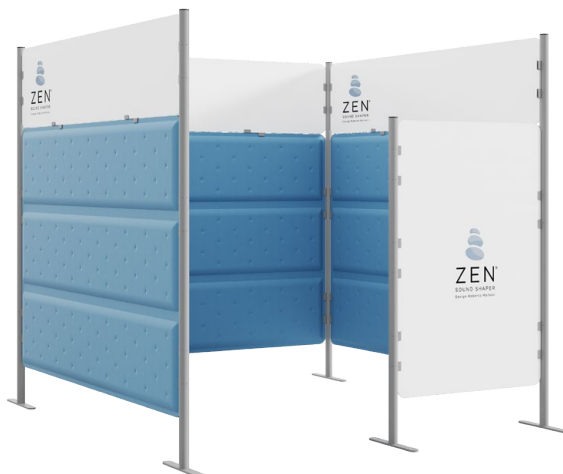

SCHEMA details

- L'uso degli elementi Zen pole è così plastico che si possono ottimizzare ambienti pubblici e privati senza sacrificare l'interazione e la comunicazione grazie ai pannelli privacy acustici e vision.
The use of Zen pole elements is so versatile that public and private spaces can be optimized without sacrificing interaction and communication, thanks to acoustic and vision privacy panels.



- Con l'elemento partenza dal muro **SFPARETE** è possibile creare delle partizioni anche in ambienti ristretti. Viceversa nelle situazioni dove è necessario creare dei cluster o cubicles, lo Zen freestanding in modalità Pole è la soluzione ideale, che permette leggerezza, facilità di riconfigurazione e soprattutto una performance acustica eccellente.
*With the starting element from the wall **SFPARETE** it is possible to create partitions even in confined spaces. Viceversa in situations where it is necessary to create clusters or cubicles, the freestanding Zen in Pole mode is the ideal solution, which allows lightness, easy reconfiguration and above all an excellent acoustic performance.*

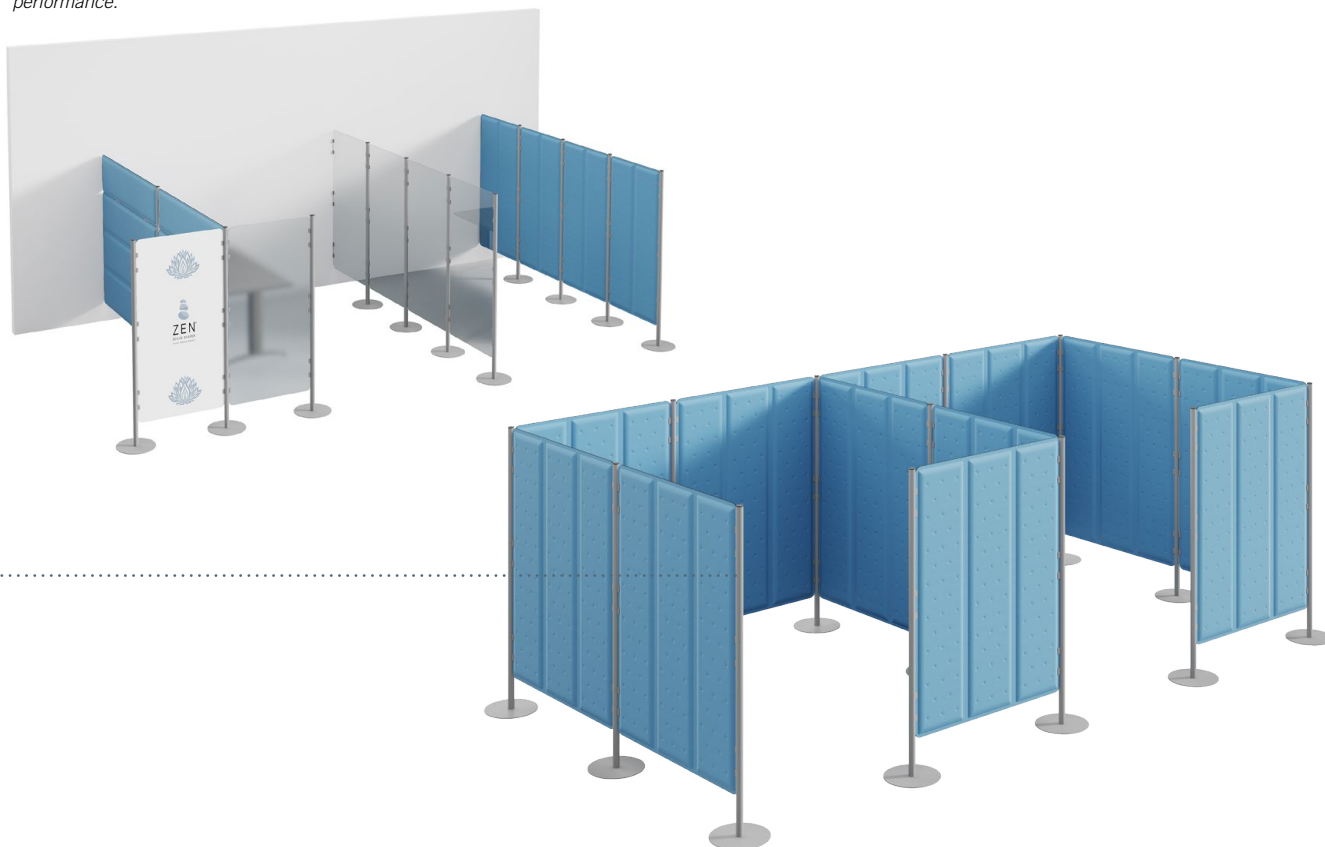



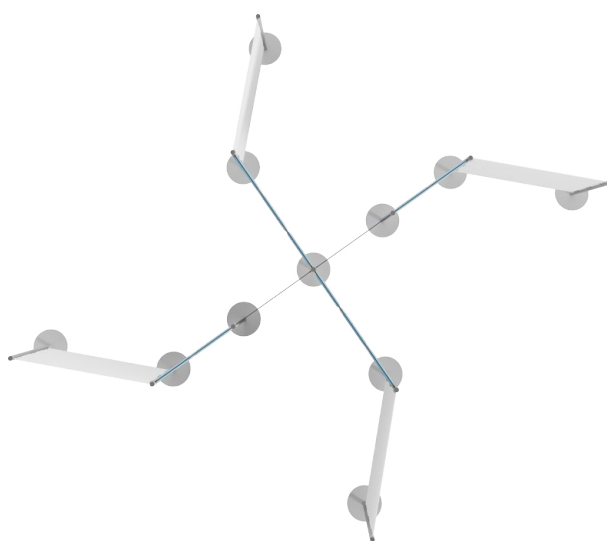
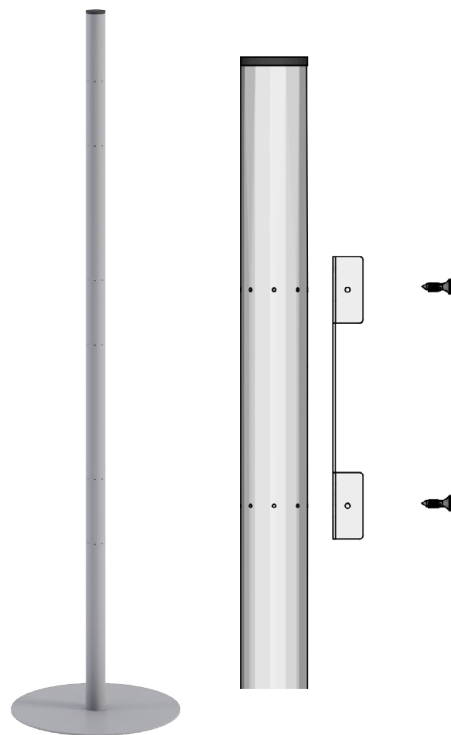
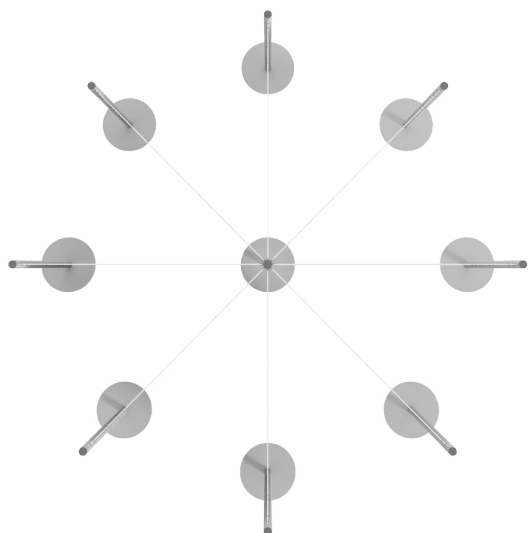

SCHEMA details

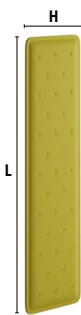

Il palo garantisce la massima flessibilità di composizione, essendo equipaggiato con una foratura su tutta la circonferenza, permette il fissaggio dei ganci di supporto **KITFERPA** e l'orientamento del pannello ogni 45°.
*The pole guarantees maximum flexibility of composition, being equipped with a perforation on the entire circumference, it allows the fixing of the **KITFERPA** support hooks and the orientation of the panel every 45°.*



PANNELLI ACUSTICI BIFACCIALI ZEN SOUNDSHAPER®
Double side acoustic panels ZEN Soundshaper®



DESCRIZIONE <i>description</i>	CODICE <i>code</i>	DIMENSIONI <i>cm</i>	KG	M ² superficie singolo pannello <i>single panel area</i>	M ³	COLLI <i>pcs</i>		CODICE FINITURA (*) <i>finish code (*)</i>	
PANNELLO ACUSTICO ZEN SOUNDSHAPER® <i>Acoustic Panel Zen Soundshaper®</i> 	PAN06040****	H. 40 x L. 60	1	0,24	0,01	1			
	PAN08040****	H. 40 x L. 80	1,3	0,32	0,014	1			
	PAN10040****	H. 40 x L. 100	1,6	0,40	0,018	1			
	PAN12040****	H. 40 x L. 120	1,9	0,48	0,022	1			
	PAN14040****	H. 40 x L. 140	2,2	0,56	0,026	1			
	PAN16040****	H. 40 x L. 160	2,5	0,64	0,03	1			
	PAN18040****	H. 40 x L. 180	2,8	0,72	0,034	1			
PANNELLO ACUSTICO ZEN SOUNDSHAPER® <i>Acoustic Panel Zen Soundshaper®</i> NEW 	PAN06060****	H. 60 x L. 60	1,5	0,36	0,015	1			
	PAN08060****	H. 60 x L. 80	2	0,48	0,018	1			
	PAN10060****	H. 60 x L. 100	2,5	0,60	0,022	1			
	PAN12060****	H. 60 x L. 120	3	0,72	0,026	1			
	PAN14060****	H. 60 x L. 140	3,5	0,84	0,03	1			
	PAN16060****	H. 60 x L. 160	4	0,96	0,034	1			
	PAN18060****	H. 60 x L. 180	4,5	1,08	0,04	1			
PANNELLO ACUSTICO ZEN SOUNDSHAPER® DOPPIO <i>Acoustic Panel Zen Soundshaper® double</i> 	PAN06080****	H. 80 x L. 60	2	0,48	0,02	1			
	PAN08080****	H. 80 x L. 80	2,6	0,64	0,028	1			
	PAN10080****	H. 80 x L. 100	3,2	0,80	0,036	1			
	PAN12080****	H. 80 x L. 120	3,8	0,96	0,044	1			
	PAN14080****	H. 80 x L. 140	4,4	1,12	0,052	1			
	PAN16080****	H. 80 x L. 160	5,0	1,28	0,060	1			
	PAN18080****	H. 80 x L. 180	5,6	1,44	0,068	1			
PANNELLO ACUSTICO ZEN SOUNDSHAPER® TRIPLO <i>Acoustic Panel Zen Soundshaper® triple</i> 	PAN06012****	H. 120 x L. 60	3	0,72	0,03	1			
	PAN08012****	H. 120 x L. 80	3,9	0,96	0,042	1			
	PAN10012****	H. 120 x L. 100	4,8	1,20	0,054	1			
	PAN12012****	H. 120 x L. 120	5,7	1,44	0,066	1			
	PAN14012****	H. 120 x L. 140	6,6	1,68	0,06	1			
	PAN16012****	H. 120 x L. 160	7,5	1,92	0,09	1			
	PAN18012****	H. 120 x L. 180	8,4	2,16	0,102	1			
TESSUTO /FABRIC TREVIRA CS									
(*)									
colore								colore	
0651								nero	black
0643								grigio perla	light grey
0534								nocciola	light brown
0426								verde acido	acid green
0331								blu	blue
0379								celeste	light blue
0532								avorio	ivory
0231								rosso	red
0120								arancio	orange
0053								giallo	yellow

PANNELLO DIVISORIO PMMA MM 5 ZEN VISION TRASPARENTE
PMMA partition panel mm 5 Zen Vision trasparente

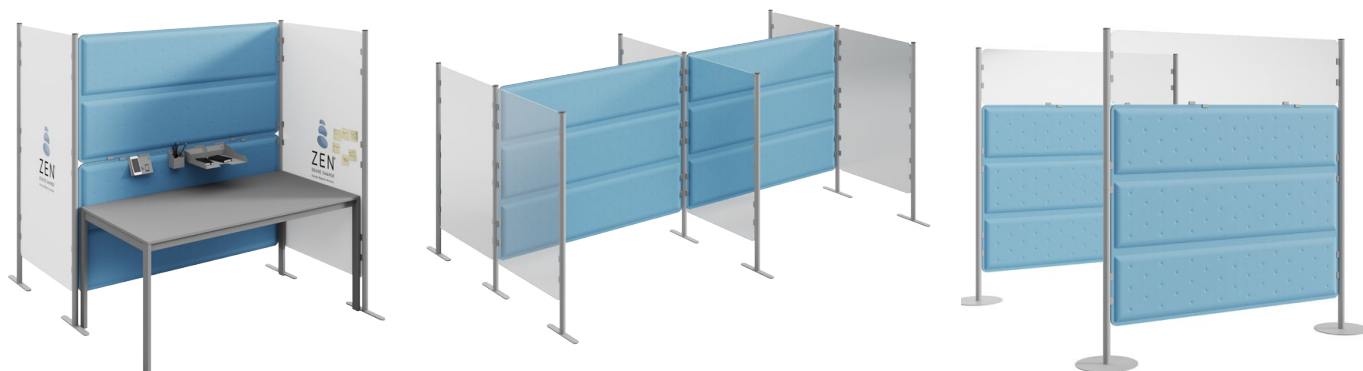
DESCRIZIONE description	CODICE code	DIMENSIONI cm	KG	M ³	COLLI pcs		CODICE FINITURA (*) finish code (*)									
PANNELLO PMMA SP mm 05 cm 40xL PMMA panel sp mm 05 40xL 	PXT04100****	H. 40 x L. 100	2,4	0,016	1		<table border="1"> <thead> <tr> <th colspan="3">COLORE / COLOR</th> </tr> <tr> <th>(*)</th> <th>colore</th> <th>colour</th> </tr> </thead> <tbody> <tr> <td>1000</td> <td>trasparente</td> <td>transparent</td> </tr> </tbody> </table>	COLORE / COLOR			(*)	colore	colour	1000	trasparente	transparent
	COLORE / COLOR															
	(*)	colore	colour													
	1000	trasparente	transparent													
	PXT04120****	H. 40 x L. 120	2,88	0,0192	1											
	PXT04140****	H. 40 x L. 140	3,36	0,0224	1											
PXT04160****	H. 40 x L. 160	3,84	0,0256	1												
PXT04180****	H. 40 x L. 180	4,32	0,0288	1												
PANNELLO PMMA SP mm 05 cm 80xL PMMA panel sp mm 05 80xL 	PXT08100****	H. 80 x L. 100	4,8	0,032	1											
	PXT08120****	H. 80 x L. 120	5,76	0,0384	1											
	PXT08140****	H. 80 x L. 140	6,72	0,0448	1											
	PXT08160****	H. 80 x L. 160	7,68	0,0512	1											
	PXT08180****	H. 80 x L. 180	8,64	0,0576	1											
PANNELLO PMMA SP mm 05 cm 120xL PMMA panel sp mm 05 120xL 	PXT12100****	H. 120 x L. 100	7,2	0,048	1											
	PXT12120****	H. 120 x L. 120	8,64	0,0576	1											
	PXT12140****	H. 120 x L. 140	10,08	0,0672	1											
	PXT12160****	H. 120 x L. 160	11,52	0,0768	1											
	PXT12180****	H. 120 x L. 180	12,96	0,0864	1											



PANNELLO DIVISORIO PMMA MM 5 ZEN VISION SATINATO
PMMA partition panel mm 5 Zen Vision frosted

DESCRIZIONE <i>description</i>	CODICE <i>code</i>	DIMENSIONI <i>cm</i>	KG	M ³	COLLI <i>pcs</i>		CODICE FINITURA (*) <i>finish code (*)</i>									
PANNELLO PMMA SP mm 05 cm 40xL <i>PMMA panel sp mm 05 40xL</i> 	PXS04100****	H. 40 x L. 100	2,4	0,016	1		<table border="1"> <thead> <tr> <th colspan="3">COLORE / COLOR</th> </tr> <tr> <th>(*)</th> <th>colore</th> <th>colour</th> </tr> </thead> <tbody> <tr> <td>2000</td> <td>satinato</td> <td>frosted</td> </tr> </tbody> </table>	COLORE / COLOR			(*)	colore	colour	2000	satinato	frosted
	COLORE / COLOR															
	(*)	colore	colour													
	2000	satinato	frosted													
	PXS04120****	H. 40 x L. 120	2,88	0,0192	1											
	PXS04140****	H. 40 x L. 140	3,36	0,0224	1											
PXS04160****	H. 40 x L. 160	3,84	0,0256	1												
PXS04180****	H. 40 x L. 180	4,32	0,0288	1												
PANNELLO PMMA SP mm 05 cm 80xL <i>PMMA panel sp mm 05 80xL</i> 	PXS08100****	H. 80 x L. 100	4,8	0,032	1											
	PXS08120****	H. 80 x L. 120	5,76	0,0384	1											
	PXS08140****	H. 80 x L. 140	6,72	0,0448	1											
	PXS08160****	H. 80 x L. 160	7,68	0,0512	1											
	PXS08180****	H. 80 x L. 180	8,64	0,0576	1											
PANNELLO PMMA SP mm 05 cm 120xL <i>PMMA panel sp mm 05 120xL</i> 	PXS12100****	H. 120 x L. 100	7,2	0,048	1											
	PXS12120****	H. 120 x L. 120	8,64	0,0576	1											
	PXS12140****	H. 120 x L. 140	10,08	0,0672	1											
	PXS12160****	H. 120 x L. 160	11,52	0,0768	1											
	PXS12180****	H. 120 x L. 180	12,96	0,0864	1											

■ Zen pole separa ma non divide, grazie ai pannelli Vision.
Zen pole separates but does not divide, thanks to the Vision panels.

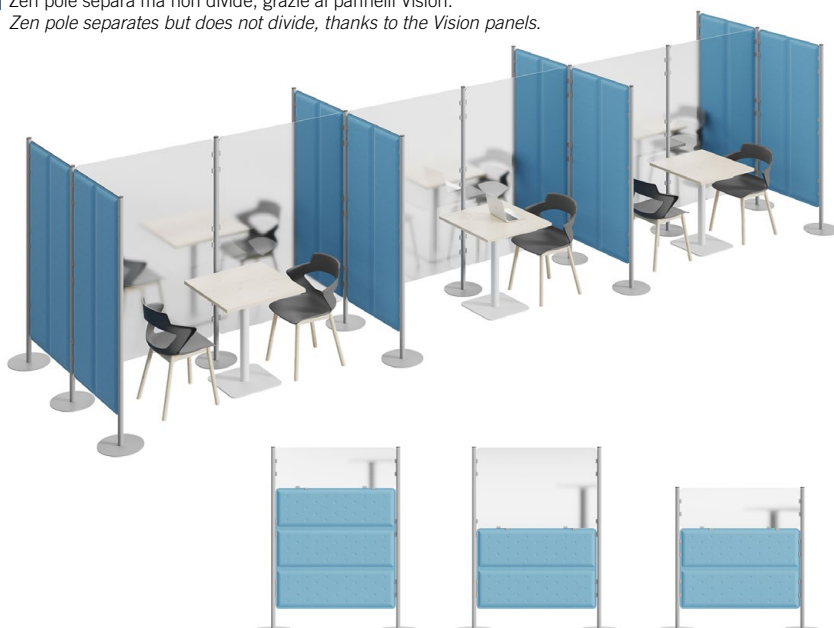



■ La pratica partenza da muro permette di risparmiare sull'acquisto di supporto Pole e facilita la divisione degli ambienti.
The practical wall-mounted start allows for savings on the purchase of Pole support and facilitates the division of spaces.



PANNELLO DIVISORIO IN FOAMALITE® ZEN DISPLAY BIANCO

Foamalite® Partition Panel Zen Display white

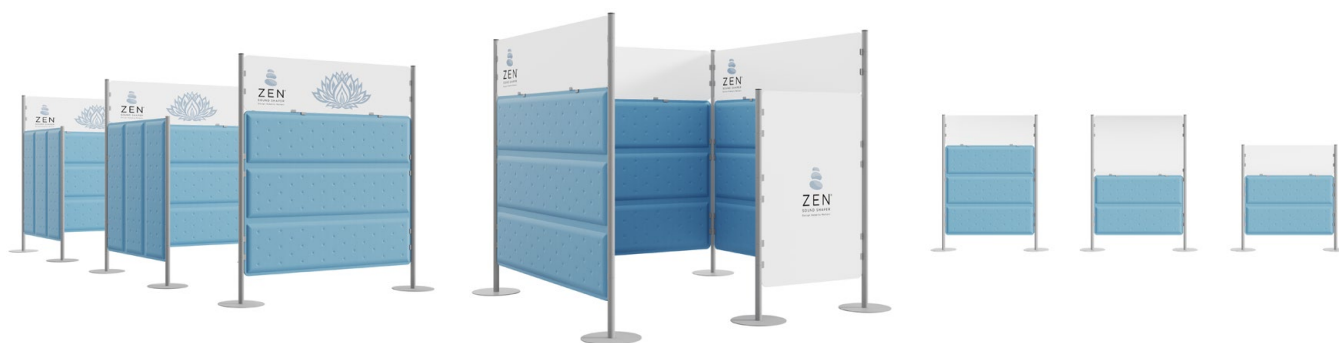

DESCRIZIONE description	CODICE code	DIMENSIONI cm	KG	M ³	COLLI pcs		CODICE FINITURA (*) finish code (*)
PANNELLO FOAMALITE® sp mm 05 cm 40xL foamalite® panel sp mm 05 cm 40xL 							
	PVB04100****	H. 40 x L. 100	1,2	0,016	1		
	PVB04120****	H. 40 x L. 120	1,44	0,0192	1		
	PVB04140****	H. 40 x L. 140	1,68	0,0224	1		
	PVB04160****	H. 40 x L. 160	1,92	0,0256	1		
	PVB04180****	H. 40 x L. 180	2,16	0,0288	1		
IL PANNELLO VIENE FORNITO COMPLETAMENTE BIANCO The panel is supplied all white							
PANNELLO FOAMALITE® sp mm 05 cm 80xL foamalite® panel sp mm 05 cm 80xL 							
	PVB08080****	H. 80 x L. 80	3,9	0,03	1		
	PVB08100****	H. 80 x L. 100	2,4	0,032	1		
	PVB08120****	H. 80 x L. 120	2,88	0,0384	1		
	PVB08140****	H. 80 x L. 140	3,36	0,0448	1		
	PVB08160****	H. 80 x L. 160	3,84	0,0512	1		
	PVB08180****	H. 80 x L. 180	4,32	0,0576	1		
IL PANNELLO VIENE FORNITO COMPLETAMENTE BIANCO The panel is supplied all white							
PANNELLO FOAMALITE® sp mm 05 cm 120xL foamalite® panel sp mm 05 cm 120xL 							
	PVB12100****	H. 120 x L. 100	3,6	0,048	1		
	PVB12120****	H. 120 x L. 120	4,32	0,0576	1		
	PVB12140****	H. 120 x L. 140	5,04	0,0672	1		
	PVB12160****	H. 120 x L. 160	5,76	0,0768	1		
	PVB12180****	H. 120 x L. 180	6,48	0,0864	1		
IL PANNELLO VIENE FORNITO COMPLETAMENTE BIANCO The panel is supplied all white							
							COLORE / COLOR
							(*) colore colour
							3000 bianco white

Caratteristiche del Foamalite®: Lavorazione facile - Difficilmente infiammabile - Plasmabilità - Resistenza agli agenti atmosferici.
 I prodotti FOAMALITE® sono privi di sostanze pericolose e soddisfano i requisiti delle direttive RoHS/WEEE e del regolamento UE sulle sostanze chimiche (REACH).
 Features of Foamalite®: Easy processing - Hardly flammable - Mouldability - Resistance to atmospheric agents. FOAMALITE® products are free of hazardous substances and meet the requirements of the RoHS / WEEE directives and the EU regulation on chemicals (REACH).



Zen Pole con i pannelli Display permette di creare negli uffici delle zone di lavoro privacy senza sacrificare la comunicazione interna e per eventuali soluzioni "a budget", grazie al prezzo conveniente del pannello Display.
 Zen Pole with Display panels allows for creating private work areas in offices without sacrificing internal communication and for any budget-friendly solutions, thanks to the affordable price of the Display panel.



PANNELLO IN FOAMALITE® ZEN DISPLAY SERIGRAFATO DA 1 SOLO LATO
Foamalite® Panel Zen Display white screen-printed on 1 side only

DESCRIZIONE <i>description</i>	CODICE <i>code</i>	DIMENSIONI <i>cm</i>	KG	M ³	COLLI <i>pcs</i>		CODICE FINITURA (*) <i>finish code (*)</i>
PANNELLO FOAMALITE® sp mm 05 cm 40xL <i>foamalite® panel sp mm 05 cm 40xL</i>  SERIGRAFATO DA 1 SOLO LATO - PERSONALIZZATO IN BASE ALLA RICHIESTA DEL CLIENTE <i>silk printed on 1 side only - customized based on client request</i>							
	PVB04100****	H. 40 x L. 100	1,2	0,016	1		
	PVB04120****	H. 40 x L. 120	1,44	0,0192	1		
	PVB04140****	H. 40 x L. 140	1,68	0,0224	1		
	PVB04160****	H. 40 x L. 160	1,92	0,0256	1		
	PVB04180****	H. 40 x L. 180	2,16	0,0288	1		
PANNELLO FOAMALITE® sp mm 05 cm 80xL <i>foamalite® panel sp mm 05 cm 80xL</i>  SERIGRAFATO DA 1 SOLO LATO - PERSONALIZZATO IN BASE ALLA RICHIESTA DEL CLIENTE <i>silk printed on 1 side only - customized based on client request</i>							
	PVB08080****	H. 80 x L. 80	3,9	0,03	1		
	PVB08100****	H. 80 x L. 100	2,4	0,032	1		
	PVB08120****	H. 80 x L. 120	2,88	0,0384	1		
	PVB08140****	H. 80 x L. 140	3,36	0,0448	1		
	PVB08160****	H. 80 x L. 160	3,84	0,0512	1		
PANNELLO FOAMALITE® sp mm 05 cm 120xL <i>foamalite® panel sp mm 05 cm 120xL</i>  SERIGRAFATO DA 1 SOLO LATO - PERSONALIZZATO IN BASE ALLA RICHIESTA DEL CLIENTE <i>silk printed on 1 side only - customized based on client request</i>							
	PVB12100****	H. 120 x L. 100	3,6	0,048	1		
	PVB12120****	H. 120 x L. 120	4,32	0,0576	1		
	PVB12140****	H. 120 x L. 140	5,04	0,0672	1		
	PVB12160****	H. 120 x L. 160	5,76	0,0768	1		
	PVB12180****	H. 120 x L. 180	6,48	0,0864	1		

stampa personalizzata *
*customized print**













La stampa del pannello ZEN DISPLAY è totalmente personalizzabile con qualsiasi immagine a colori. Sarà necessario inviare insieme all'ordine un file PDF/JPG/PNG con una immagine a 300DPI. Assicurarsi di avere tutti i diritti di riproduzione prima di richiedere la stampa, l'azienda declina ogni responsabilità per eventuali copyright.
The ZEN DISPLAY panel print is fully customizable with any color image. A PDF/JPG/PNG file with a 300DPI image must be sent along with the order. Make sure you have all reproduction rights before requesting printing, the company declines all responsibility for any copyright.

PANNELLO IN FOAMALITE® ZEN DISPLAY SERIGRAFATO DA 2 LATI
Foamalite® Panel Zen Display white screen-printed on both sides

DESCRIZIONE <i>description</i>	CODICE <i>code</i>	DIMENSIONI <i>cm</i>	KG	M ³	COLLI <i>pcs</i>	CODICE FINITURA (*) <i>finish code (*)</i>
PANNELLO FOAMALITE® sp mm 05 cm 40xL <i>foamalite® panel sp mm 05 cm 40xL</i>  SERIGRAFATO NEI DUE LATI - PERSONALIZZATO IN BASE ALLA RICHIESTA DEL CLIENTE <i>silk printed on both sides- customized based on client requestt</i>	PVB04100****	H. 40 x L. 100	1,2	0,016	1	stampa personalizzata * <i>customized print*</i>
	PVB04120****	H. 40 x L. 120	1,44	0,0192	1	
	PVB04140****	H. 40 x L. 140	1,68	0,0224	1	
	PVB04160****	H. 40 x L. 160	1,92	0,0256	1	
	PVB04180****	H. 40 x L. 180	2,16	0,0288	1	
PANNELLO FOAMALITE® sp mm 05 cm 80xL <i>foamalite® panel sp mm 05 cm 80xL</i>  SERIGRAFATO NEI DUE LATI - PERSONALIZZATO IN BASE ALLA RICHIESTA DEL CLIENTE <i>silk printed on both sides- customized based on client requestt</i>	PVB08080****	H. 80 x L. 80	3,9	0,03	1	
	PVB08100****	H. 80 x L. 100	2,4	0,032	1	
	PVB08120****	H. 80 x L. 120	2,88	0,0384	1	
	PVB08140****	H. 80 x L. 140	3,36	0,0448	1	
	PVB08160****	H. 80 x L. 160	3,84	0,0512	1	
	PVB08180****	H. 80 x L. 180	4,32	0,0576	1	
PANNELLO FOAMALITE® sp mm 05 cm 120xL <i>foamalite® panel sp mm 05 cm 120xL</i>  SERIGRAFATO NEI DUE LATI - PERSONALIZZATO IN BASE ALLA RICHIESTA DEL CLIENTE <i>silk printed on both sides- customized based on client requestt</i>	PVB12100****	H. 120 x L. 100	3,6	0,048	1	
	PVB12120****	H. 120 x L. 120	4,32	0,0576	1	
	PVB12140****	H. 120 x L. 140	5,04	0,0672	1	
	PVB12160****	H. 120 x L. 160	5,76	0,0768	1	
	PVB12180****	H. 120 x L. 180	6,48	0,0864	1	

La stampa del pannello ZEN DISPLAY è totalmente personalizzabile con qualsiasi immagine a colori. Sarà necessario inviare insieme all'ordine un file PDF/JPG/PNG con una immagine a 300DPI. Assicurarsi di avere tutti i diritti di riproduzione prima di richiedere la stampa, l'azienda declina ogni responsabilità per eventuali copyright.
The ZEN DISPLAY panel print is fully customizable with any color image. A PDF/JPG/PNG file with a 300DPI image must be sent along with the order. Make sure you have all reproduction rights before requesting printing, the company declines all responsibility for any copyright.





PRIVACY MODALITÀ POLE
Privacy pole mode

DESCRIZIONE <i>description</i>	CODICE <i>code</i>	KG	M ³	COLLI <i>pcs</i>		CODICE FINITURA (*) <i>finish code (*)</i>
PALO DI GIUNZIONE PANNELLI mm Ø40 H1400 + BASE Ø340 <i>panel connection pole mm Ø40 H1400 + base Ø340</i> 						
	PALOH140****	7	0,011	2		
						
PALO DI GIUNZIONE PANNELLI mm Ø40 H1800 + BASE Ø340 <i>panel connection pole mm Ø40 H1800 + base Ø340</i> 						
	PALOH180****	7	0,011	2		
						
PALO DI GIUNZIONE PANNELLI mm Ø40 H1400 + BASE Ø340 TAGLIATO A METÀ <i>panel connection pole mm Ø40 H1400 + base Ø340 cut in half</i> 						
	PALOT140****	7	0,011	2		
						
PALO DI GIUNZIONE PANNELLI mm Ø40 H1800 + BASE Ø340 TAGLIATO A METÀ <i>panel connection pole mm Ø40 H1800 + base Ø340 cut in half</i> 						
	PALOT180****	7	0,011	2		
						
PALO DI GIUNZIONE PANNELLI mm Ø40 H1400 CON BASE LINEARE mm L 340 <i>panel connection pole mm Ø40 H1400 + linear base mm L 340</i> 						
	PALOS140****	7	0,011	2		
						
PALO DI GIUNZIONE PANNELLI mm Ø40 H1800 CON BASE LINEARE mm L 340 <i>panel connection pole mm Ø40 H1800 + linear base mm L 340</i> 						
	PALOS180****	7	0,011	2		
						

COLORE METALLO / METAL COLOR

(*)	colore	colour
4002	bianco	white
7035	grigio	grey
7016	antracite	anthracite

PRIVACY MODALITÀ POLE
Privacy pole mode

DESCRIZIONE description	CODICE code	KG	M ³	COLLI pcs		CODICE FINITURA (*) finish code (*)														
KIT 6 PEZZI FERRAMENTA PER FISSAGGIO PALO/PANNELLO <i>fitting set 6 pieces to connect pole and panel</i> 	KITFERPA****	0,8	0,00004	1																
																				
	<table border="1"> <thead> <tr> <th colspan="3">COLORE METALLO / METAL COLOR</th> </tr> <tr> <th>(*)</th> <th>colore</th> <th>colour</th> </tr> </thead> <tbody> <tr> <td>4002</td> <td>bianco</td> <td>white</td> </tr> <tr> <td>7035</td> <td>grigio</td> <td>grey</td> </tr> <tr> <td>7016</td> <td>antracite</td> <td>anthracite</td> </tr> </tbody> </table>						COLORE METALLO / METAL COLOR			(*)	colore	colour	4002	bianco	white	7035	grigio	grey	7016	antracite
COLORE METALLO / METAL COLOR																				
(*)	colore	colour																		
4002	bianco	white																		
7035	grigio	grey																		
7016	antracite	anthracite																		
SUPPORTO GIUNZIONE PANNELLI <i>support for panel joining</i> 	SFGIUVER****	0,1	0,00004	1																
																				

Privacy Modalità Suite Freestanding

Freestanding Privacy Suite Mode



Zen Suite, l'innovativo sistema di clusters con pannelli fonoassorbenti progettato per plasmare gli spazi di lavoro in modo flessibile ed elegante. Con la capacità di creare isole fonoassorbenti, dividere ambienti e configurare piccoli uffici indipendenti, Zen Suite è la risposta moderna per un ufficio leggero e per un layout riconfigurabile. Infatti, la leggerezza e la flessibilità di Zen Suite consentono una facile adattabilità agli ambienti di lavoro contemporanei. La sua struttura modulare consente una riconfigurazione rapida e senza sforzo, rispondendo alle dinamiche mutevoli dell'ufficio moderno.

Zen Suite è ulteriormente arricchito dalla linea di sofà, Suite Sofa, che permette la creazione di postazioni fonoassorbenti, garantendo la privacy necessaria per telefonate o lavorare con dispositivi portatili oppure per zone di attesa. I supporti Suite possono anche accogliere pannelli in metacrilato, creando "finestre di luce" all'interno dei clusters, insieme a pannelli in foamalite bianchi o personalizzati.

Per completare l'esperienza, Zen Suite offre tavoli di lavoro speciali che si integrano perfettamente nelle configurazioni deskings, garantendo una soluzione completa e armoniosa per il tuo ambiente di lavoro. Zen Suite, flessibilità e eleganza per creare uno spazio di lavoro moderno e adattabile a tutte le esigenze.

Zen Suite, the innovative cluster system with sound-absorbing panels designed to shape workspaces flexibly and elegantly. With the ability to create sound-absorbing islands, divide spaces, and configure small independent offices, Zen Suite is the modern solution for a lightweight and reconfigurable office layout. In fact, the lightness and flexibility of Zen Suite allow easy adaptability to contemporary work environments. Its modular structure enables quick and effortless reconfiguration, responding to the ever-changing dynamics of the modern office.

Zen Suite is further enriched by the sofa line, Suite Sofa, allowing the creation of sound-absorbing workstations, ensuring the necessary privacy for calls or working with portable devices, or for waiting areas. Suite supports can also accommodate methacrylate panels, creating "light windows" within the clusters, along with white or customized foamalite panels. To complete the experience, Zen Suite offers special work tables that seamlessly integrate into deskings configurations, ensuring a comprehensive and harmonious solution for your workspace. Zen Suite, where flexibility and elegance come together to create a modern and adaptable workspace tailored to any needs.



Privacy Modalità Suite Freestanding

Freestanding Privacy Suite Mode



SCHEMA details

I pannelli ZEN Soundshaper® con i supporti Privacy in modalità SUITE permettono di creare dei clusters di lavoro leggeri, facili da riconfigurare, con una acustica adatta a tutti i lavori di concentrazione e privacy. La parola d'ordine è facilità di riconfigurazione. Combinati con i tavoli della serie Suite si ottengono delle postazioni di lavoro, di attesa e pratici e comodi phone booths in tutta sicurezza e comfort.
Zen Soundshaper® panels with privacy supports SUITE mode allow to create light work clusters, easy to install, with an acoustics performance suitable for all concentration and privacy works. The key word is reconfiguration-made-easy. Combined with the tables of the Suite series, is possible to obtain workstations, waiting areas and practical and comfortable phone booths in complete safety and convenience.

Supporto superiore lineare.
Top panel junction for 2 panels.
 Cod. **SFSSLINE**



Supporto superiore 2 vie 90°
Top panel junction for 2 panels 90°
 Cod. **SFSSANGO**



Base di giunzione lineare
2 panels junction base
 Cod. **SFSBGIUN**



Base terminale
Terminal base
 Cod. **SFSBTERM**

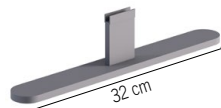

☒ Distanza del pannello da terra
 ☒ *Distance of the panel from the floor*

Base 2 vie 90°
2 panels base 90°
 Cod. **SFSB2VIE**



SFPARETE

I pannelli acustici Zen SoundShaper® nella modalità SUITE possono essere utilizzati per creare spazi di divisione lineari con partenza da parete.

Combinando i pannelli in linea con i pannelli perpendicolari si creano dei comodi CUBICLE per le workstation che favoriscono il lavoro in concentrazione oltre alla creazione di ambienti singoli con una giusta acustica.

Zen SoundShaper® acoustic panels in SUITE mode can be used to create linear dividing spaces starting from wall.

Combining the panels in line with the perpendicular panels is possible to create comfortable CUBICLES for workstations for concentrated work as well as to create single environments for a full immersion work with the right acoustic.

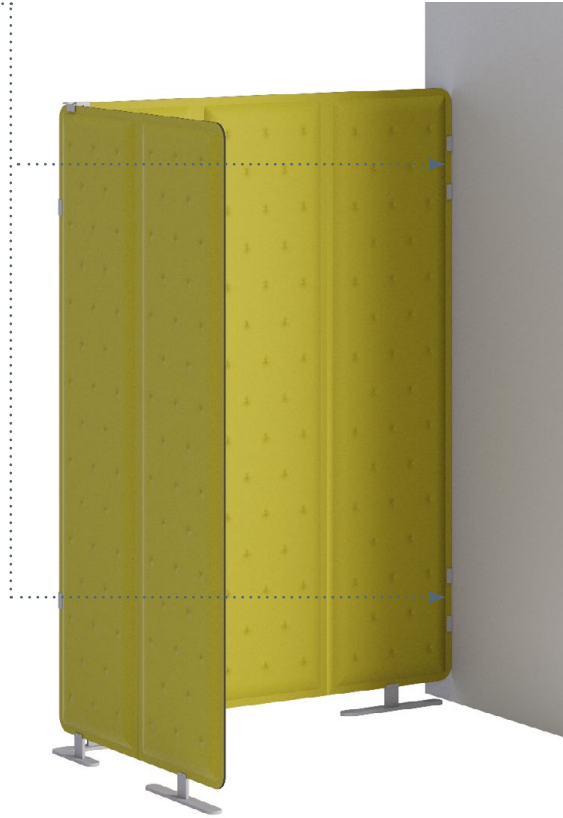

■ Supporto superiore 2 vie 120°
Top panel junction for 2 panels 120°
Cod. **SFSS2120**



■ Base 2 vie 120°
2 panels base 120°
Cod. **SFSB2120**



■ Supporto superiore 3 vie 120°
Top panel junction for 3 panels 120°
Cod. **SFSS3120**



■ Base 3 vie 120°
3 panels base 120°
Cod. **SFSB3120**



■ Supporto superiore 4 vie
Top panel junction for 4 panels
Cod. **SFSS4VIE**



■ Base 3 vie 90°
3 panels base 90°
Cod. **SFSB3VIE**



■ Supporto superiore 3 vie 90°
Top panel junction for 3 panels 90°
Cod. **SFSS3VIE**



■ Base 4 vie
4 panels base
Cod. **SFSB4VIE**





art. **SFSB40TE**

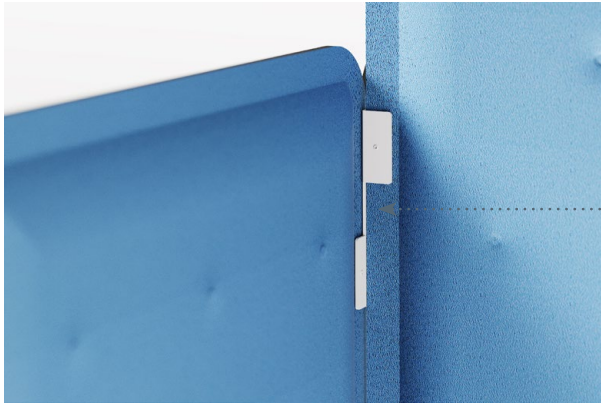

Supporto per la giunzione di due pannelli con lunghezza differente a 90° Sinistro
Junction of 2 panels of different sizes 90° LEFT
 Cod. **SFSSDISX**



Come collegare pannelli di lunghezza differente
How to join panel with different width

Supporto per la giunzione di due pannelli con lunghezza differente a 90° Sinistro
Junction of 2 panels of different sizes 90° LEFT
 Cod. **SFSSDISX**



Supporto superiore lineare.
Top panel junction for 2 panels.
 Cod. **SFSSLINE**

Supporto per la giunzione di due pannelli con lunghezza differente a 90° Destro
Junction of 2 panels of different sizes 90° RIGHT
 Cod. **SFSSDIX**



ESEMPI DI CONFIGURAZIONE A MURO / FREE STANDING PER IL PRIVACY IN MODALITÀ SUITE
Example of configuration flush to the wall / free standing for privacy suite mode

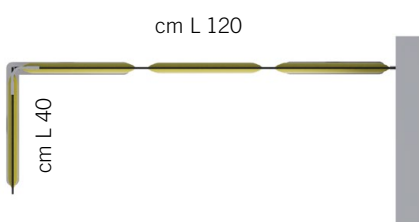
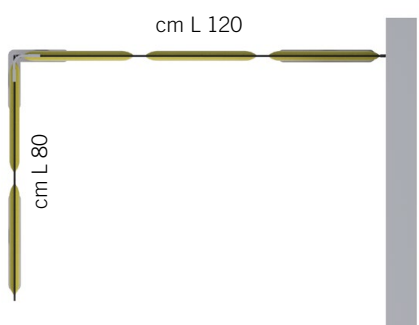
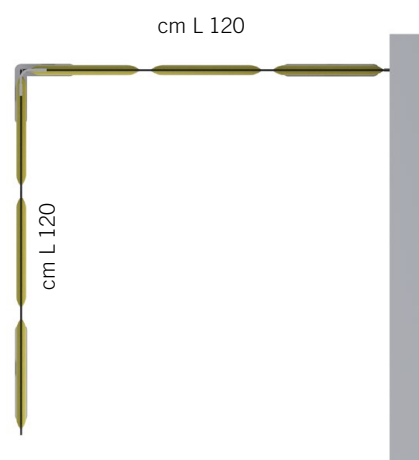

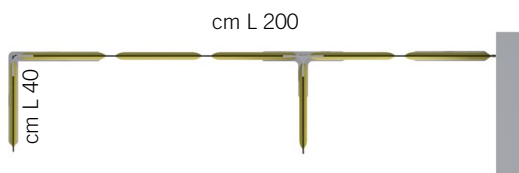
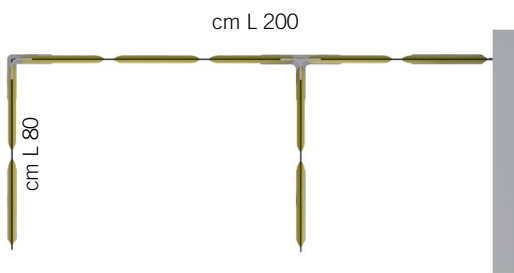
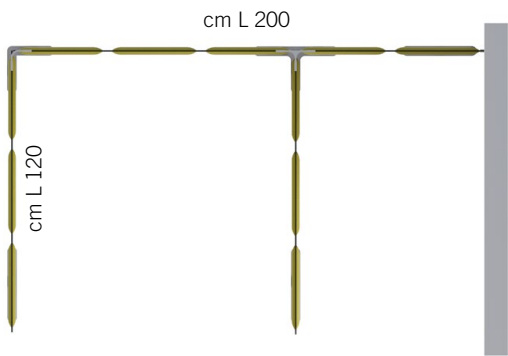

ESEMPI DI CONFIGURAZIONE A MURO / FREE STANDING PER IL PRIVACY IN MODALITÀ SUITE
Example of configuration flush to the wall / free standing for privacy suite mode

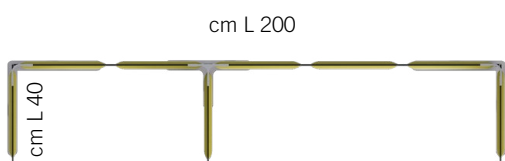
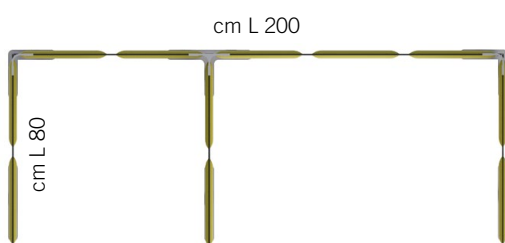
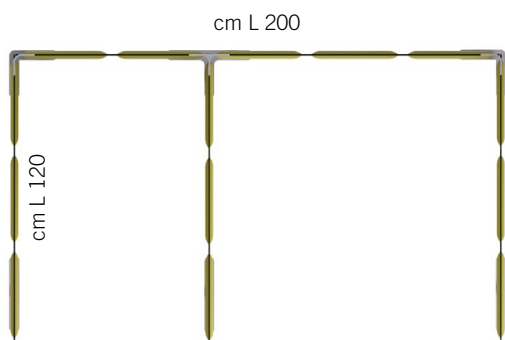

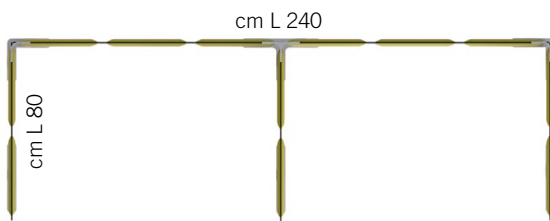
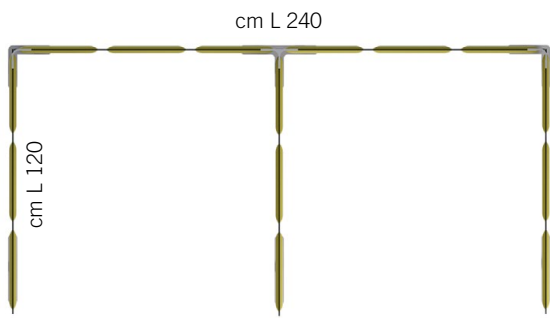

ZEN MODALITÀ SUITE CON PANNELLO ZEN VISION Zen Suite mode with Zen Vision panel

Il pannello Zen Vision, utilizzato nelle configurazioni insieme al pannello Zen Soundshaper® contribuisce a dare leggerezza alla composizione, luce e anche migliorare la comunicazione interna dell'ambiente di lavoro.

The Zen Vision panel, used in the configurations together with the Zen Soundshaper® panel helps to give lightness to the composition, light and also improve the internal communication of the work environment.



ZEN MODALITÀ SUITE CON PANNELLO ZEN DISPLAY Zen Suite mode with Zen Display panel

Il pannello Zen Display, può essere utilizzato nelle postazioni di lavoro insieme al pannello Zen Soundshaper®.





Zen Display è il pannello creato per la comunicazione interna aziendale poichè è facilmente serigrafabile

The Zen Display panel can be used in workstations together with the Zen Soundshaper® panel.

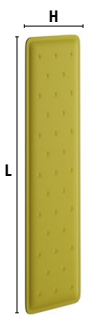

Zen Display is the panel created for internal company communication as it can be easily screen printed.





PANNELLI ACUSTICI BIFACCIALI ZEN SOUNDSHAPER®
Double side acoustic panels ZEN Soundshaper®

DESCRIZIONE <i>description</i>	CODICE <i>code</i>	DIMENSIONI <i>cm</i>	KG	M ² superficie singolo pannello <i>single panel area</i>	M ³	COLLI <i>pcs</i>		CODICE FINITURA (*) <i>finish code (*)</i>
PANNELLO ACUSTICO ZEN SOUNDSHAPER® <i>Acoustic Panel Zen Soundshaper®</i> 	PAN06040****	H. 40 x L. 60	1	0,24	0,01	1		
	PAN08040****	H. 40 x L. 80	1,3	0,32	0,014	1		
	PAN10040****	H. 40 x L. 100	1,6	0,40	0,018	1		
	PAN12040****	H. 40 x L. 120	1,9	0,48	0,022	1		
	PAN14040****	H. 40 x L. 140	2,2	0,56	0,026	1		
	PAN16040****	H. 40 x L. 160	2,5	0,64	0,03	1		
	PAN18040****	H. 40 x L. 180	2,8	0,72	0,034	1		
PANNELLO ACUSTICO ZEN SOUNDSHAPER® <i>Acoustic Panel Zen Soundshaper®</i> NEW 	PAN06060****	H. 60 x L. 60	1,5	0,36	0,015	1		
	PAN08060****	H. 60 x L. 80	2	0,48	0,018	1		
	PAN10060****	H. 60 x L. 100	2,5	0,60	0,022	1		
	PAN12060****	H. 60 x L. 120	3	0,72	0,026	1		
	PAN14060****	H. 60 x L. 140	3,5	0,84	0,03	1		
	PAN16060****	H. 60 x L. 160	4	0,96	0,034	1		
	PAN18060****	H. 60 x L. 180	4,5	1,08	0,04	1		
PANNELLO ACUSTICO ZEN SOUNDSHAPER® DOPPIO <i>Acoustic Panel Zen Soundshaper® double</i> 	PAN06080****	H. 80 x L. 60	2	0,48	0,02	1		
	PAN08080****	H. 80 x L. 80	2,6	0,64	0,028	1		
	PAN10080****	H. 80 x L. 100	3,2	0,80	0,036	1		
	PAN12080****	H. 80 x L. 120	3,8	0,96	0,044	1		
	PAN14080****	H. 80 x L. 140	4,4	1,12	0,052	1		
	PAN16080****	H. 80 x L. 160	5,0	1,28	0,060	1		
	PAN18080****	H. 80 x L. 180	5,6	1,44	0,068	1		
PANNELLO ACUSTICO ZEN SOUNDSHAPER® TRIPLO <i>Acoustic Panel Zen Soundshaper® triple</i> 	PAN06012****	H. 120 x L. 60	3	0,72	0,03	1		
	PAN08012****	H. 120 x L. 80	3,9	0,96	0,042	1		
	PAN10012****	H. 120 x L. 100	4,8	1,20	0,054	1		
	PAN12012****	H. 120 x L. 120	5,7	1,44	0,066	1		
	PAN14012****	H. 120 x L. 140	6,6	1,68	0,06	1		
	PAN16012****	H. 120 x L. 160	7,5	1,92	0,09	1		
	PAN18012****	H. 120 x L. 180	8,4	2,16	0,102	1		
								TESSUTO /FABRIC TREVIRA CS (*) colore colour 0651 nero black 0643 grigio perla light grey 0534 nocciola light brown 0426 verde acido acid green 0331 blu blue 0379 celeste light blue 0532 avorio ivory 0231 rosso red 0120 arancio orange 0053 giallo yellow



PANNELLO DIVISORIO PMMA MM 5 ZEN VISION TRASPARENTE
PMMA partition panel mm 5 Zen Vision transparent

DESCRIZIONE <i>description</i>	CODICE <i>code</i>	DIMENSIONI <i>cm</i>	KG	M ³	COLLI <i>pcs</i>		CODICE FINITURA (*) <i>finish code (*)</i>		
PANNELLO PMMA SP mm 05 cm 40xL <i>PMMA panel sp mm 05 40xL</i> 									
	PXT04100****	H. 40 x L. 100	2,4	0,016	1				
	PXT04120****	H. 40 x L. 120	2,88	0,0192	1				
	PXT04140****	H. 40 x L. 140	3,36	0,0224	1				
	PXT04160****	H. 40 x L. 160	3,84	0,0256	1				
	PXT04180****	H. 40 x L. 180	4,32	0,0288	1				
PANNELLO PMMA SP mm 05 cm 80xL <i>PMMA panel sp mm 05 80xL</i> 									
	PXT08100****	H. 80 x L. 100	4,8	0,032	1				
	PXT08120****	H. 80 x L. 120	5,76	0,0384	1				
	PXT08140****	H. 80 x L. 140	6,72	0,0448	1				
	PXT08160****	H. 80 x L. 160	7,68	0,0512	1				
	PXT08180****	H. 80 x L. 180	8,64	0,0576	1				
PANNELLO PMMA SP mm 05 cm 120xL <i>PMMA panel sp mm 05 120xL</i> 									
	PXT12100****	H. 120 x L. 100	7,2	0,048	1				
	PXT12120****	H. 120 x L. 120	8,64	0,0576	1				
	PXT12140****	H. 120 x L. 140	10,08	0,0672	1				
	PXT12160****	H. 120 x L. 160	11,52	0,0768	1				
	PXT12180****	H. 120 x L. 180	12,96	0,0864	1				
							COLORE / COLOR		
							(*)	colore	colour
							1000	trasparente	transparent



PANNELLO DIVISORIO PMMA MM 5 ZEN VISION SATINATO
PMMA partition panel mm 5 Zen Vision frosted

DESCRIZIONE <i>description</i>	CODICE <i>code</i>	DIMENSIONI <i>cm</i>	KG	M ³	COLLI <i>pcs</i>		CODICE FINITURA (*) <i>finish code (*)</i>		
PANNELLO PMMA SP mm 05 cm 40xL <i>PMMA panel sp mm 05 40xL</i> 									
	PXS04100****	H. 40 x L. 100	2,4	0,016	1				
	PXS04120****	H. 40 x L. 120	2,88	0,0192	1				
	PXS04140****	H. 40 x L. 140	3,36	0,0224	1				
	PXS04160****	H. 40 x L. 160	3,84	0,0256	1				
	PXS04180****	H. 40 x L. 180	4,32	0,0288	1				
PANNELLO PMMA SP mm 05 cm 80xL <i>PMMA panel sp mm 05 80xL</i> 									
	PXS08100****	H. 80 x L. 100	4,8	0,032	1				
	PXS08120****	H. 80 x L. 120	5,76	0,0384	1				
	PXS08140****	H. 80 x L. 140	6,72	0,0448	1				
	PXS08160****	H. 80 x L. 160	7,68	0,0512	1				
	PXS08180****	H. 80 x L. 180	8,64	0,0576	1				
PANNELLO PMMA SP mm 05 cm 120xL <i>PMMA panel sp mm 05 120xL</i> 									
	PXS12100****	H. 120 x L. 100	7,2	0,048	1				
	PXS12120****	H. 120 x L. 120	8,64	0,0576	1				
	PXS12140****	H. 120 x L. 140	10,08	0,0672	1				
	PXS12160****	H. 120 x L. 160	11,52	0,0768	1				
	PXS12180****	H. 120 x L. 180	12,96	0,0864	1				
							COLORE / COLOR		
							(*)	colore	colour
							2000	satinato	frosted

PANNELLO DIVISORIO IN FOAMALITE® ZEN DISPLAY BIANCO
Foamalite® Partition Panel Zen Display white

DESCRIZIONE <i>description</i>	CODICE <i>code</i>	DIMENSIONI <i>cm</i>	KG	M ³	COLLI <i>pcs</i>		CODICE FINITURA (*) <i>finish code (*)</i>
PANNELLO FOAMALITE® sp mm 05 cm 40xL <i>foamalite® panel sp mm 05 cm 40xL</i> 							
	PVB04100****	H. 40 x L. 100	1,2	0,016	1		
	PVB04120****	H. 40 x L. 120	1,44	0,0192	1		
	PVB04140****	H. 40 x L. 140	1,68	0,0224	1		
	PVB04160****	H. 40 x L. 160	1,92	0,0256	1		
	PVB04180****	H. 40 x L. 180	2,16	0,0288	1		
IL PANNELLO VIENE FORNITO COMPLETAMENTE BIANCO <i>The panel is supplied all white</i>							
PANNELLO FOAMALITE® sp mm 05 cm 80xL <i>foamalite® panel sp mm 05 cm 80xL</i> 							
	PVB08080****	H. 80 x L. 80	3,9	0,03	1		
	PVB08100****	H. 80 x L. 100	2,4	0,032	1		
	PVB08120****	H. 80 x L. 120	2,88	0,0384	1		
	PVB08140****	H. 80 x L. 140	3,36	0,0448	1		
	PVB08160****	H. 80 x L. 160	3,84	0,0512	1		
	PVB08180****	H. 80 x L. 180	4,32	0,0576	1		
IL PANNELLO VIENE FORNITO COMPLETAMENTE BIANCO <i>The panel is supplied all white</i>							
PANNELLO FOAMALITE® sp mm 05 cm 120xL <i>foamalite® panel sp mm 05 cm 120xL</i> 							
	PVB12100****	H. 120 x L. 100	3,6	0,048	1		
	PVB12120****	H. 120 x L. 120	4,32	0,0576	1		
	PVB12140****	H. 120 x L. 140	5,04	0,0672	1		
	PVB12160****	H. 120 x L. 160	5,76	0,0768	1		
	PVB12180****	H. 120 x L. 180	6,48	0,0864	1		
IL PANNELLO VIENE FORNITO COMPLETAMENTE BIANCO <i>The panel is supplied all white</i>							
							COLORE / COLOR
							(*) colore colour
							3000 bianco white



PANNELLO IN FOAMALITE® ZEN DISPLAY SERIGRAFATO DA 1 SOLO LATO
Foamalite® Panel Zen Display white screen-printed on 1 side only

DESCRIZIONE <i>description</i>	CODICE <i>code</i>	DIMENSIONI <i>cm</i>	KG	M ³	COLLI <i>pcs</i>		CODICE FINITURA (*) <i>finish code (*)</i>
PANNELLO FOAMALITE® sp mm 05 cm 40xL <i>foamalite® panel sp mm 05 cm 40xL</i>  SERIGRAFATO DA 1 SOLO LATO - PERSONALIZZATO IN BASE ALLA RICHIESTA DEL CLIENTE <i>silk printed on 1 side only - customized based on client request</i>							
	PVB04100****	H. 40 x L. 100	1,2	0,016	1		
	PVB04120****	H. 40 x L. 120	1,44	0,0192	1		
	PVB04140****	H. 40 x L. 140	1,68	0,0224	1		
	PVB04160****	H. 40 x L. 160	1,92	0,0256	1		
	PVB04180****	H. 40 x L. 180	2,16	0,0288	1		
PANNELLO FOAMALITE® sp mm 05 cm 80xL <i>foamalite® panel sp mm 05 cm 80xL</i>  SERIGRAFATO DA 1 SOLO LATO - PERSONALIZZATO IN BASE ALLA RICHIESTA DEL CLIENTE <i>silk printed on 1 side only - customized based on client request</i>							
	PVB08080****	H. 80 x L. 80	3,9	0,03	1		
	PVB08100****	H. 80 x L. 100	2,4	0,032	1		
	PVB08120****	H. 80 x L. 120	2,88	0,0384	1		
	PVB08140****	H. 80 x L. 140	3,36	0,0448	1		
	PVB08160****	H. 80 x L. 160	3,84	0,0512	1		
PANNELLO FOAMALITE® sp mm 05 cm 120xL <i>foamalite® panel sp mm 05 cm 120xL</i>  SERIGRAFATO DA 1 SOLO LATO - PERSONALIZZATO IN BASE ALLA RICHIESTA DEL CLIENTE <i>silk printed on 1 side only - customized based on client request</i>							
	PVB12100****	H. 120 x L. 100	3,6	0,048	1		
	PVB12120****	H. 120 x L. 120	4,32	0,0576	1		
	PVB12140****	H. 120 x L. 140	5,04	0,0672	1		
	PVB12160****	H. 120 x L. 160	5,76	0,0768	1		
	PVB12180****	H. 120 x L. 180	6,48	0,0864	1		

stampa personalizzata *
*customized print**

La stampa del pannello ZEN DISPLAY è totalmente personalizzabile con qualsiasi immagine a colori. Sarà necessario inviare insieme all'ordine un file PDF/JPG/PNG con una immagine a 300DPI. Assicurarsi di avere tutti i diritti di riproduzione prima di richiedere la stampa, l'azienda declina ogni responsabilità per eventuali copyright.
The ZEN DISPLAY panel print is fully customizable with any color image. A PDF/JPG/PNG file with a 300DPI image must be sent along with the order. Make sure you have all reproduction rights before requesting printing, the company declines all responsibility for any copyright.











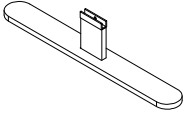

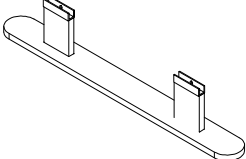
PANNELLO IN FOAMALITE® ZEN DISPLAY SERIGRAFATO DA 2 LATI
Foamalite® Panel Zen Display white screen-printed on both sides

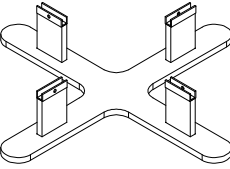
DESCRIZIONE <i>description</i>	CODICE <i>code</i>	DIMENSIONI <i>cm</i>	KG	M ³	COLLI <i>pcs</i>		CODICE FINITURA (*) <i>finish code (*)</i>
PANNELLO FOAMALITE® sp mm 05 cm 40xL <i>foamalite® panel sp mm 05 cm 40xL</i>  SERIGRAFATO NEI DUE LATI - PERSONALIZZATO IN BASE ALLA RICHIESTA DEL CLIENTE <i>silk printed on both sides- customized based on client requestt</i>							
	PVB04100****	H. 40 x L. 100	1,2	0,016	1		
	PVB04120****	H. 40 x L. 120	1,44	0,0192	1		
	PVB04140****	H. 40 x L. 140	1,68	0,0224	1		
	PVB04160****	H. 40 x L. 160	1,92	0,0256	1		
	PVB04180****	H. 40 x L. 180	2,16	0,0288	1		
PANNELLO FOAMALITE® sp mm 05 cm 80xL <i>foamalite® panel sp mm 05 cm 80xL</i>  SERIGRAFATO NEI DUE LATI - PERSONALIZZATO IN BASE ALLA RICHIESTA DEL CLIENTE <i>silk printed on both sides- customized based on client requestt</i>							
	PVB08080****	H. 80 x L. 80	3,9	0,03	1		
	PVB08100****	H. 80 x L. 100	2,4	0,032	1		
	PVB08120****	H. 80 x L. 120	2,88	0,0384	1		
	PVB08140****	H. 80 x L. 140	3,36	0,0448	1		
	PVB08160****	H. 80 x L. 160	3,84	0,0512	1		
PANNELLO FOAMALITE® sp mm 05 cm 120xL <i>foamalite® panel sp mm 05 cm 120xL</i>  SERIGRAFATO NEI DUE LATI - PERSONALIZZATO IN BASE ALLA RICHIESTA DEL CLIENTE <i>silk printed on both sides- customized based on client requestt</i>							
	PVB12100****	H. 120 x L. 100	3,6	0,048	1		
	PVB12120****	H. 120 x L. 120	4,32	0,0576	1		
	PVB12140****	H. 120 x L. 140	5,04	0,0672	1		
	PVB12160****	H. 120 x L. 160	5,76	0,0768	1		
	PVB12180****	H. 120 x L. 180	6,48	0,0864	1		

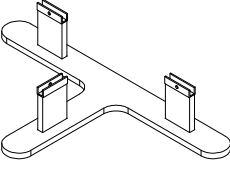
stampa personalizzata *
*customized print**

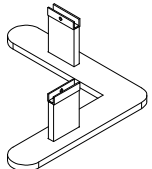
La stampa del pannello ZEN DISPLAY è totalmente personalizzabile con qualsiasi immagine a colori. Sarà necessario inviare insieme all'ordine un file PDF/JPG/PNG con una immagine a 300DPI. Assicurarsi di avere tutti i diritti di riproduzione prima di richiedere la stampa, l'azienda declina ogni responsabilità per eventuali copyright.
The ZEN DISPLAY panel print is fully customizable with any color image. A PDF/JPG/PNG file with a 300DPI image must be sent along with the order. Make sure you have all reproduction rights before requesting printing, the company declines all responsibility for any copyright.

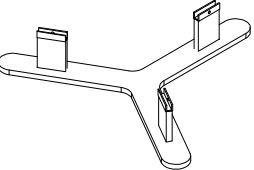









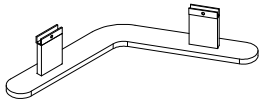

PRIVACY MODALITÀ SUITE
Privacy Suite mode

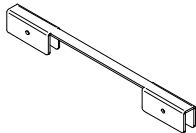
DESCRIZIONE <i>description</i>	CODICE <i>code</i>	KG	M ³	COLLI <i>pcs</i>	CODICE FINITURA (*) <i>finish code (*)</i>
BASE TERMINALE <i>Terminal Base</i>  cm L(W)32 x P(D)4	SFSBTERM****	1	0,01	1	
					
BASE DI GIUNZIONE LINEARE <i>2 panels junction base</i>  cm L(W)37 x P(D)4	SFSBGIUN****	1,3	0,01	1	
					
BASE 4 VIE <i>4 panels base</i>  cm L(W)36 x P(D)36	SFSB4VIE****	2,3	0,01	1	
					
BASE 3 VIE 90° <i>3 panels base 90°</i>  cm L(W)20 x P(D)36	SFSB3VIE****	1,8	0,01	1	
					
BASE 2 VIE 90° <i>2 panels base 90°</i>  cm L(W)20 x P(D)20	SFSB2VIE****	1,3	0,01	1	
					
BASE 3 VIE 120° <i>3 panels base 120°</i>  cm L(W)35 x P(D)31	SFSB3120****	2	0,01	1	
					

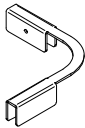
COLORE METALLO / METAL COLOR

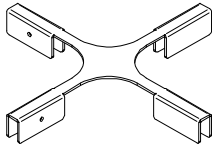
(*)	colore	colour
4002	bianco	white
7035	grigio	grey
7016	antracite	anthracite

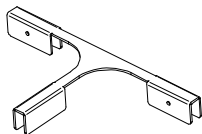









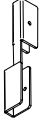

PRIVACY MODALITÀ SUITE
Privacy Suite mode

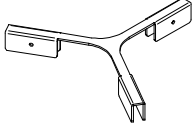
DESCRIZIONE <i>description</i>	CODICE <i>code</i>	KG	M ³	COLLI <i>pcs</i>		CODICE FINITURA (*) <i>finish code (*)</i>
BASE 2 VIE 120° <i>2 panels base 120°</i>  cm L(W)20 x P(D)31	SFSB2120****	1,3	0,01	1		
						
BASE ANGOLARE A 90° TERMINALE PER PANNELLO cm L 40 <i>Corner base 90° for final panel cm L40</i>  cm L(W)41 x P(D)41	SFSB40TE****	1,5	0,01	1		
						
SUPPORTO SUPERIORE LINEARE <i>Top panel junction for 2 panels</i>  cm L(W)41 x P(D)41	SFSSLINE****	0,1	0,01	1		
						
SUPPORTO SUPERIORE 2 VIE 90° <i>Top panel junction for 2 panels 90°</i>  cm L(W)41 x P(D)41	SFSSANGO****	0,1	0,01	1		
						
SUPPORTO SUPERIORE 4 VIE <i>Top panel junction for 4 panels</i>  cm L(W)41 x P(D)41	SFSS4VIE****	0,1	0,01	1		
						
SUPPORTO SUPERIORE 3 VIE 90° <i>Top panel junction for 3 panels 90°</i>  cm L(W)41 x P(D)41	SFSS3VIE****	0,1	0,01	1		
						

COLORE METALLO / METAL COLOR

(*)	colore	colour
4002	bianco	white
7035	grigio	grey
7016	antracite	anthracite

PRIVACY MODALITÀ SUITE
Privacy Suite mode

DESCRIZIONE <i>description</i>	CODICE <i>code</i>	KG	M ³	COLLI <i>pcs</i>		CODICE FINITURA (*) <i>finish code (*)</i>
GIUNZIONE PER 2 PANNELLI DI ALTEZZA DIFFERENTE A 90° DESTRO <i>Junction of 2 panels of different sizes 90° RIGHT</i>  cm L(W)35 x P(D)31	SFSSDIDX****	0,1	0,01	1		
						
GIUNZIONE PER 2 PANNELLI DI ALTEZZA DIFFERENTE A 90° SINISTRO <i>Junction of 2 panels of different sizes 90° LEFT</i>  cm L(W)35 x P(D)31	SFSSDISX****	0,1	0,01	1		
						
SUPPORTO SUPERIORE 3 VIE 120° <i>Top panel junction for 3 panels 120°</i>  cm L(W)35 x P(D)31	SFSS3120****	0,1	0,01	1		
						
SUPPORTO SUPERIORE 2 VIE 120° <i>Top panel junction for 2 panels 120°</i>  cm L(W)35 x P(D)31	SFSS2120****	0,1	0,01	1		
						
SUPPORTO AGGANCIAMENTO PANNELLI PARTENZA DA MURO O DA SOFFITTO <i>wall starting bracket</i>  cm L(W)35 x P(D)31	SFPARETE****	0,1	0,01	1		
						
SUPPORTO GIUNZIONE VERTICALE DI 2 PANNELLI <i>support for 2 panels vertical joining</i>  cm L(W)35 x P(D)31	SFGIUVER***	0,1	0,01	1		
						

COLORE METALLO / METAL COLOR

(*)	colore	colour
4002	bianco	white
7035	grigio	grey
7016	antracite	anthracite

CARTELLA COLORI TESSUTI fabric sample card

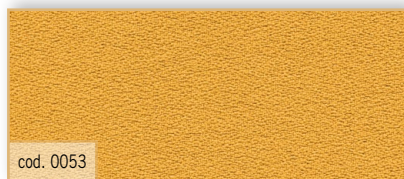

cod. 0053

giallo yellow
0053

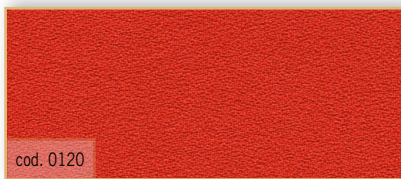

cod. 0120

arancio orange
0120



cod. 0231

rosso red
0231

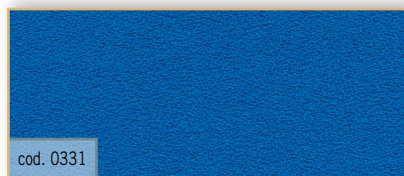

cod. 0331

blu blue
0331



cod. 0379

celeste light blue
0379

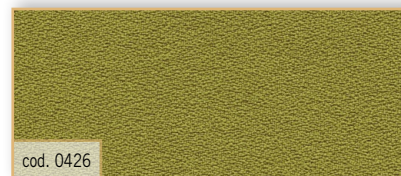

cod. 0426

verde acido acid green
0426



cod. 0532

avorio ivory
0532



cod. 0534

nocciola light brown
0534



cod. 0643

grigio perla light grey
0643

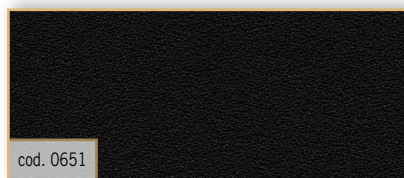

cod. 0651

nero black
0651

ZEN CREO/ZEN GO PHOTO/ ZEN SQUARE

LISCIO STAMPATO: Sono pannelli personalizzabili, fornendo insieme all'ordine il file dell'immagine che si vuole stampare sulla superficie

ZEN CREO/ZEN GO PHOTO/ ZEN SQUARE

FLAT PRINTED: panel can be customized by providing, together with the order, the image file to be printed on the surface

Oltre ai 10 colori standard dei tessuti della cartella colori ZEN, è disponibile una gamma estesa di colori con sovrapprezzo del 10% e con un minimo di ordine di 9 pannelli dello stesso tipo. Per il colore bianco il sovrapprezzo è del 20%.

Inquadra il **QR code** per scaricare la cartella colori estesa ZEN. Per maggiori informazioni contattare il customer care a info@steelbox.it

In addition to the 10 standard colors of the ZEN fabric swatch, an extended range of colors is available with a 10% surcharge and a minimum order of 9 panels of the same type. For the color white, there is a 20% surcharge. Scan the **QR code** to download the extended ZEN color swatch. For more information contact the customer care office export@steelbox.it



CARTELLA COLORI METALLI metal sample color

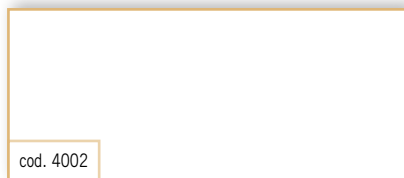

cod. 4002

bianco white
RAL 9003

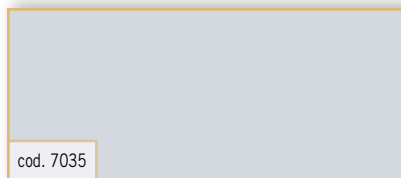

cod. 7035

grigio grey
RAL 7035

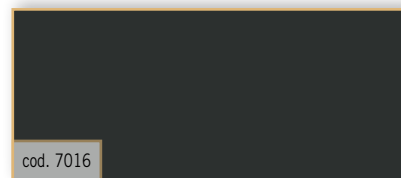

cod. 7016

antracite anthracite
RAL 7016

■ I codici colori dei metalli corrispondono alle codifiche RAL standard internazionali. Altri colori RAL sono disponibili su richiesta con un sovrapprezzo del 10%
The color codes of our metal match with International Standard RAL. Other RAL colors are available on demand with 10% overprice

DESCRIZIONI TECNICHE / TECHNICAL FEATURES

CARATTERISTICHE TECNICHE PANNELLO IN PMMA

Pannello in Polimetacrilato (PMMA) spessore 5 mm.
Schede tecniche prodotto disponibili su richiesta.

CARATTERISTICHE TECNICHE PANNELLI ACUSTICI ZEN SOUNDShAPER®

Al prodotto è attribuita la classe di conformità alla UNI EN 135011:2009 in CLASSE DI REAZIONE AL FUOCO B-s2,d0 Classe 1 ITALIA

I **pannelli bifacciali** sono realizzati in fibra di poliestere riciclata termoformata con un inserto ignifugo honeycomb. Tecnologia brevettata Soundshaper®. I bordi sono tagliati a laser. I pannelli sono rivestiti con tessuto bi-elastico stretch "TREVIRA CS".

I **pannelli monofacciali** sono realizzati in fibra di poliestere riciclata, termoformata e tagliata a laser. La fibra è rivestita con tessuto bi-elastico stretch "TREVIRA CS" da un solo lato, senza l'inserto in honeycomb. Nel lato non a vista, il pannello è rivestito con telina nera adatta per il fissaggio a Velcro.

Il **pannello Zen Creo**, è in fibra poliestere riciclata con stampa digitale, con cornice metallica realizzata in acciaio 8/10 tagliata a laser e saldata.

CARATTERISTICHE TECNICHE PANNELLO IN PVC SP 5 MM

Foamalite® è un pannello in PVC espanso leggero facile da lavorare. La sua superficie uniformemente bianca e planare permette un sorprendente risultato finale di stampa. Grazie al suo punto di bianco, Foamalite® garantisce un'alta fedeltà dei colori da riprodurre. I pannelli Foamalite® sono caratterizzati da una superficie uniforme con una regolare rigidità che è stata specificatamente disegnata per ottenere un'ottima adesione degli inchiostri.

Applicazioni

- Stampa digitale e serigrafia
- Campagne di comunicazione di breve e media durata
- Cartellonistica
- Ideale per laminazione di pellicole e vinili
- Applicazioni flat
- Comportamento al fuoco secondo la norma DIN EN 13501-1: C s3, d0 (2-10mm)

I prodotti FOAMALITE® sono privi di sostanze pericolose e soddisfano i requisiti delle direttive RoHS/WEEE e del regolamento UE sulle sostanze chimiche (REACH).

PANNELLI DELLA SERIE ZEN GO! BIANCHI

Pannello per l'abbattimento del riverbero acustico totalmente ecologico, ottenuto dal riciclo post consumo di bottiglie di plastica (PET) e 100% riciclabile.

- Spessore 45mm e densità 50Kg/m³
- Risponde ai Criteri Ambientali Minimi (CAM).
- Non contiene sostanze pericolose ai sensi del D.M. 16/02/93
- Prodotti adatti al contatto con adulti e bambini ai sensi dello Standard - 100 OEKO-TEX.
- Resistente agli agenti chimici (acidi, sali, idrocarburi), ai funghi, ai batteri ed ai microrganismi; immarcescibile. Non perde peso e non rilascia fibre durante il trasporto e l'installazione. Non esistono precauzioni di maneggio ed immagazzinaggio, né si conoscono effetti dannosi per la salute.

Rapporto di reazione al fuoco

Classe di reazione al fuoco Classe 1 UNI 9174.

Pannello Zen GO! Candy: 17 dischi in fibra bianca sp45mm, divisi da lamiera 0.8 decimi tagliati a laser e verniciati con polveri epossidiche, compreso di kit con cavo di fissaggio a soffitto incluso.

CARATTERISTICHE DI RESISTENZA AL FUOCO DEL TESSUTO "TREVIRA CS"

Italia - Classe 1 / Germania - B1 DIN 4102 / Francia - M1 / Austria - B1 OENORM B3825 - Q1 OENORM 3800 Part. 1 - BS 5852 Crib 5 using a CM Foam 35 kg/cu.m - EN 1021 Part.1-2 using a CM Foam 35 kg/cu.m - USA Calif. Bull. 117 June 2013 - EN 13501 - 1 1,2 : B-s1, d0 - EN 13773 Burning Behaviour: class 1 - EN ISO 6940/6941 / Svizzera - Fire Protection Classification: 5.3

CARATTERISTICHE TECNICHE SUPPORTI

I **supporti free-standing verticali**: hanno una base in acciaio sp. 80/10, con e senza ruote per facilitare lo spostamento, il pannello è sostenuto per mezzo di un diapason realizzato in acciaio decapeato tagliato a laser e presso-piegato collegato alla base tramite una vite che permette anche una rotazione nelle varie angolazioni. Tutti i componenti metallici sono verniciati con polveri epossidiche.

TECHNICAL FEATURES PANNELLO PMMA PANEL

Panel in Polymethacrylate (PMMA) thickness 5 mm.
Product technical sheets available on demand.

TECHNICAL FEATURES ACOUSTIC PANELS

The product is assigned the conformity class to UNI EN 13501-1:2009 in FIRE REACTION CLASS B-s2, d0 Classe 1 ITALY

The **double side panels** are made with recycled polyester fiber, thermoformed, with internal fireproof honeycomb structure. Soundshaper® technology is patented. The edges of the panels are laser cut. Panels are upholstered with double stretch fabric "TREVIRA CS".

The **one side panels** are made by recycled polyester fiber, The edges of the panels are laser cut. Panels are upholstered with double stretch fabric "TREVIRA CS" on one side only and without the honeycomb insert. On the non-visible side, the panel is covered with a black cloth suitable for Velcro fastening.

The **Zen Creo panel** is in recycled polyester fiber with digital printing, with a metal frame made of 8/10 laser-cut and welded and painted with epoxy powder.

TECHNICAL FEATURES OF PVC PANELS SP 5 MM

Foamalite® is an easy to work lightweight PVC foam board. Its uniformly white and flat surface with surprising final print result. Thanks to its white point, Foamalite® guarantees high fidelity of the colors to be reproduced. Foamalite® panels are characterized by a uniform surface with regular rigidity that has been specifically designed to obtain excellent adhesion of the inks.

Applications

- Digital printing and screen printing
- Short- medium-term communication campaigns
- Signage
- Ideal for laminating films and vinyl
- Flat applications
- Fire behavior according to DIN EN 13501-1: C s3, d0 (2-10mm)

FOAMALITE® products are free of hazardous substances and meet the requirements of the RoHS / WEEE directives and the EU Chemicals Regulation (REACH).

ZEN GO! WHITE PANELS

Panel for acoustic reverberation reduction, completely ecological, obtained from post-consumer recycling of plastic bottles (PET) and 100% recyclable.

- Panel thickness 45mm, density 50Kg/m³
- Complies with Minimum Environmental Criteria (CAM).
- Does not contain hazardous substances according to D.M. 16/02/93
- Products suitable for contact with adults and children according to the Standard 100 OEKO-TEX.
- Resistant to chemical agents (acids, salts, hydrocarbons), fungi, bacteria, and microorganisms; everlasting. It does not lose weight and does not release fibers during transport and installation. There are no handling and storage precautions, nor are there known harmful effects on health.

Fire reaction rating

Fire reaction class Class 1 UNI 9174.

Zen GO! Candy panel: 17 white fiber disks with a thickness of 45mm, separated by laser-cut 0.8 millimeter steel plates painted with epoxy resin powder, and including a kit with ceiling mounting cable.

FIRE RETARDANT FABRIC FEATURES "TREVIRA CS"

Italy- Classe 1 / Germany- B1 DIN 4102 / France - M1 / Austria - B1 OENORM B3825 - Q1 OENORM 3800 Part. 1 - BS 5852 Crib 5 using a CM Foam 35 kg/cu.m - EN 1021 Part.1-2 using a CM Foam 35 kg/cu.m - USA Calif. Bull. 117 June 2013 - EN 13501 - 1 1,2 : B-s1 , d0 - EN 13773 Burning Behaviour: class 1 - EN ISO 6940/6941 / Switzerland - Fire Protection Classification: 5.3

SUPPORTS TECHNICAL FEATURES

Vertical free-standing supports: with a base made of steel with thickness 80/10 with and without castors to facilitate the movement, the panel is supported by a metal diapason made of laser-cut and press-folded pickled steel, connected to the base with a screw that allows the rotation in different positions. All metal components are coated with epoxy powders finishing.

■ **I supporti free-standing orizzontali:** Base in acciaio sp. 80/10 con e senza ruote per facilitare lo spostamento. Diapason di sostegno sp. 50/10, perfettamente sagomato come il pannello, con alloggiamento viti per il fissaggio ai distanziatori in metallo situati tra i pannelli. Tutti i componenti metallici sono verniciati con polveri epossidiche.

I supporti del Privacy Suite sono realizzati:

Base: realizzata in acciaio decapato spessore 80/10 tagliato al laser su cui viene saldato un profilo a "U" spessore 15/10 per alloggiamento e fissaggio pannello.

Supporti superiori: realizzati in acciaio decapato spessore 15/10 tagliato al laser e piegato per fissaggio pannello. Verniciato con polveri elettrostatiche di resine epossipoliesteri.

Pole: montante in tubolare di acciaio decapato prodotto secondo la norma EN10305-5/5, a sezione tonda mm Ø40 spessore 15/10. Dotata di puntali di acciaio non regolabili della stessa finitura del montante tubolare. La base in acciaio decapato di prima scelta tipo DC001 UNI EN 10130 Ø 340 mm spessore 40/10.

I supporti a muro e soffitto: supporti a staffa e croce: sono realizzati con acciaio tubolare tagliato al laser verniciato con polveri epossidiche e dotati di appositi agganci in lamiera saldati alle estremità e in lamiera d'acciaio 10/10 presso-piegata verniciata con polveri epossidiche. Supporti CEILP/WALLSTAW/CEILB: sono realizzati con lamiera d'acciaio di 30/10 tagliata a laser e verniciata con polveri epossidiche. Supporto CEILDIST: realizzato in lamiera di acciaio da 10/10 tagliata al laser, presso-piegata e verniciata con polveri epossidiche.

Accessori per l'installazione sospesa: i telai per l'installazione sospesa dei pannelli mono facciali sono realizzati in tubolare di acciaio cm 3x1,5 di spessore 15/10 integrati con cavetti d'acciaio di 1mm di diametro con cavetti di acciaio cromato di prima qualità.

I morsetti per l'installazione sospesa senza telaio sono realizzati in acciaio cromato di prima qualità mentre i cavi di sostegno anch'essi in acciaio hanno un diametro di 1 mm.

I sistemi di installazione sospesa Zen sono certificati dall'Istituto Giordano a norma CE

I supporti deskling sono realizzati in lamiera d'acciaio saldata e presso-piegata, verniciata con polveri epossidiche con incisioni e tagli al laser.

Gli accessori deskling sono realizzati in lamiera d'acciaio 10/10 presso-piegata con tagli ed incisioni al laser e verniciata con polveri epossidiche.

Adesivi in velcro: dischetti in Velcro (r) Ø 8 cm con adesivo, adatto all'aggancio su telina in colore nero.

Il kitvelfe include un piastrino in metallo di diametro cm 8 di spessore 20/10 è realizzato in lamiera d'acciaio verniciata con polveri epossidiche.

Supporti magnetici: magnete neodimio Ø 3,6 con foro svasato - forza attrazione 36 kg - finitura nichel, dischetto in metallo con adesivo.

CARATTERISTICHE TECNICHE LAMPADE PANNELLO ZEN LIGHTING

LAMPLLUN: Pannello da cm. 140 con lampada led compreso kit di sospensione a soffitto: Lampada da incasso per illuminazione diretta composta da profilato estruso in alluminio, cover in policarbonato opaco, strip LED 5050 luce naturale 4000° K certificata CE e RoHs, driver a tensione costante certificato CE, SELV (Safety Extra Low Voltage), classe di isolamento II. Consumo nominale 28W e 459lm.

LAMPLFAR: Pannello da cm. 140 con 2 mini led spots, CE and RoHs certifications, 2 CE certified electronic drivers, Class II insulation. Nominal power 12W.

LAMPD090/120: Pannello zen sphere diametro cm 90/120 con lampada Led integrata, compresa di kit sospensione per soffitto con driver integrato per luce colore 3000° K, 4000° K, 6000° K, Ø 290mm, certificata CE e RoHs, driver a tensione costante certificato CE, SELV (Safety Extra Low Voltage), classe di isolamento II. Consumo nominale 24W e 2160lm.

LAMP59X4: Pannello acustico Zen Square liscio cm L 118x118 con lampada Led integrata, compreso di kit di sospensione per soffitto 3600lm, a 4000° K, potenza 36W, 220-240V e classe energetica E.

Altre tipologie di gradazioni Kelvin disponibili su richiesta

Horizontal freestanding supports: Steel base with a thickness of 80/10, available with or without wheels for ease of movement. Support diapason with a thickness of 50/10, precisely shaped like the panel with screw housing slots for attachment to the metal spacers located between panels. All metallic components are coated with epoxy powders. This structure is designed to accommodate only panels of height 40 cm.

Privacy Suite supports are made of:

Base: made of pickled steel, laser cut 20/10 thickness on which is welded a U profile with a 15/10 thickness for panel holding and fixing.

Top supports: made of pickled steel, laser cut 15/10 thickness and curved to fix the panel. Coated metal with electrostatic powder epoxy resins.

Pole: upright in pickled tubular steel produced according to the EN10305-5 / 5 standard, with round section mm Ø40 thickness 15/10. Equipped with non-adjustable steel tips matching the finishing of the upright pole. The base in first choice pickled steel type DC001 UNI EN 10130 Ø 340 mm thickness 40/10.

Wall and ceiling supports: bracket and cross support: made from laser-cut tubular steel coated with epoxy powders, featuring specially welded sheet metal hooks at the ends and 10/10 gauge steel sheet, powder-coated and press-folded.

CEILP/WALLSTAW/CEILB supports: made from 30/10-gauge steel sheet cut with laser and coated with epoxy powders.

CEILDIST support: made from 10/10 gauge steel sheet, laser-cut, press-folded, and coated with epoxy powders.

Accessories for suspended installation: the frames for suspending single-sided panels are constructed from 3x1.5 cm steel tubular with a thickness of 15/10, integrated with 1mm diameter steel cables coated with high-quality chrome-plated steel cables.

The clams for frameless suspended installation are made of high-quality chrome-plated steel, while the supporting cables, also made of steel, have a diameter of 1mm.

The Zen suspended installation systems are CE-certified by the Giordano Institute.

Deskling supports are made by steel foil welded and press formed, painted with epoxy resin powder with laser cut and engravings.

Deskling accessories are made by 10/10 press formed steel foil, painted with epoxy resin powder with laser cut and engravings.

Velcro stickers: Velcro discs (r) Ø 8 cm with adhesive, suitable for hooking on filter cloth. Black finishing.

The kitvelfe includes a metal plate with a diameter of 8 cm and a thickness of 20/10, made of steel sheet painted with epoxy powders.

Magnets support: Neodymium magnet Ø 3.6 with countersunk hole - attraction force 36 kg - nickel finish - adhesive metal disc. They are made of top quality chromed steel.

LIGHTING TECHNICAL FEATURES PANNELLO ZEN LIGHTING

LAMPLLUN: 140 cm Panel with Led light and ceiling suspension kit: Direct illumination recessed lamp made of extruded aluminum body with matt polycarbonate cover, strip LED 5050, 4000° K natural light, CE and RoHs certifications, CE certified constant voltage electronic driver, Class II insulation. Nominal power 28W e 459lm.

LAMPLFAR: 140 cm Panel with 2 mini Led light spots and ceiling suspension kit. CE and RoHs certifications, 2 CE certified electronic drivers, Class II insulation. Nominal power 12W.

LAMPD090/120: Zen sphere panel diameter 90/120 cm with integrated Led lamp, including ceiling suspension kit with integrated driver for 3000° K, 4000° K, 6000° K, Ø 290mm, CE and RoHs certified light color, CE and RoHs certified constant voltage driver, SELV (Safety Extra Low Voltage), insulation class II. Nominal consumption 24W and 2160lm.

LAMP59X4: Zen Square smooth acoustic panel measuring 118x118 cm with integrated LED lamp, including a suspension kit for ceilings. The LED lamp has a brightness of 3600 lumens, a color temperature of 4000K, power consumption of 36W, operates at 220-240V, and has an energy efficiency class of E.

Other Kelvin gradations available upon request

Zen App è lo strumento perfetto per coloro che desiderano migliorare il benessere acustico e garantire il successo dei loro progetti di miglioramento acustico. L'applicazione è compatibile con dispositivi Android e Apple ed è completata da un kit di misurazione appositamente sviluppato per Zen, disponibile presso la Steelbox. Con una semplice misurazione dell'ambiente da trattare, è possibile ottenere una stima accurata della quantità di prodotto necessaria per ottimizzare l'acustica dello spazio.

Visitando il sito Steelbox.it è possibile scaricare la guida dettagliata sull'utilizzo dell'app e accedere al canale YouTube dedicato per visualizzare video sull'uso pratico dell'applicazione. Con Zen App, la gestione del benessere acustico diventa semplice e accessibile, offrendo ai rivenditori una soluzione completa per soddisfare le esigenze dei loro clienti.

Zen App is the perfect tool for those who want to improve acoustic well-being and ensure the success of their acoustic projects. The application is compatible with both Android and Apple devices and is complemented by a measurement kit specially developed for Zen, available at Steelbox. With a simple measurement of the environment to be treated, you can obtain an accurate estimate of the quantity of product needed to optimize the acoustics of the space.

By visiting the Steelbox website, you can download the detailed guide on how to use the app and access the dedicated YouTube channel to view videos on the practical use of the application. With Zen App, managing acoustic well-being becomes simple and accessible, offering retailers a complete solution to meet the needs of their customers.

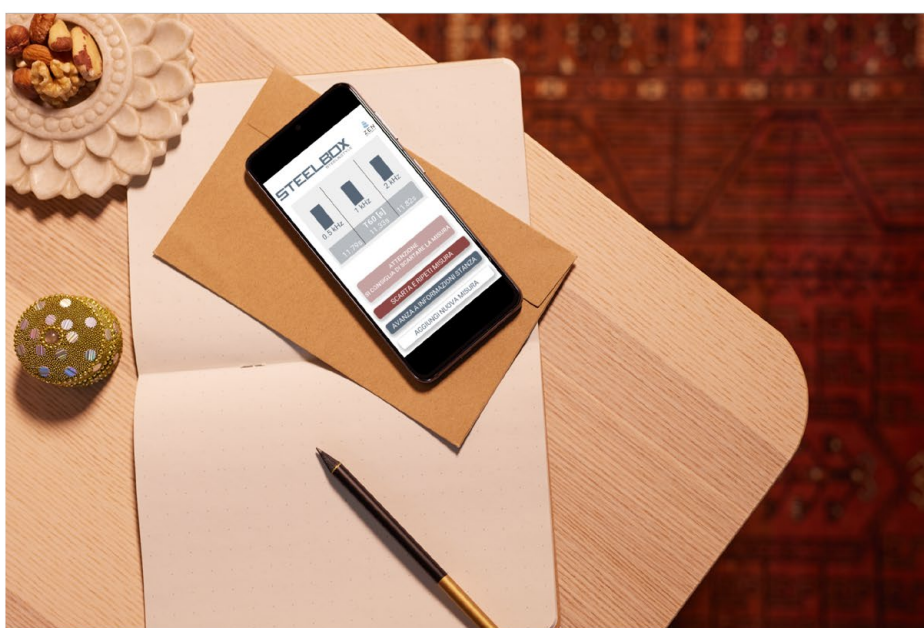
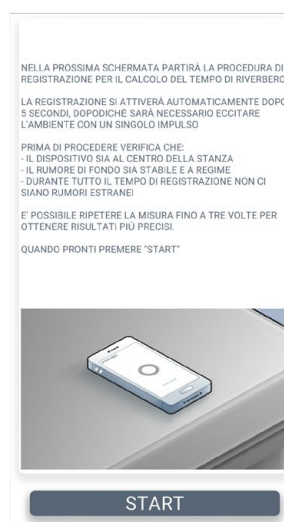

■ GARANZIA

Tutti mobili metallici, cassettiere, classificatori, armadi spogliatoio, scaffalature, accessori (qui di seguito indicati come arredi metallici) - Tutto il programma di pannelli acustici ZEN (qui di seguito indicato come pannelli ZEN) sono garantiti all'acquirente originale al momento dell'acquisto per un periodo di 2 (due) anni di "servizio a turno unico", la STEELBOX garantisce all'acquirente originale che sia gli arredi metallici che il programma ZEN e tutte le sue parti e componenti sono senza difetti nel materiale e nella lavorazione.

"Difetti" in questa garanzia indica qualsiasi imperfezione che compromette l'utilizzo del prodotto.

La garanzia della STEELBOX è espressamente limitata alla sostituzione di parti e componenti degli arredi metallici e dei pannelli Zen. La garanzia è valida per normali condizioni d'uso indoor. Gli arredi metallici STEELBOX e i pannelli Zen non possono essere utilizzati all'aperto né possono essere messi a contatto con fonti di calore ed umidità a meno che diversamente indicato. Gli arredi metallici, dove indicato, possono essere utilizzati all'esterno, tuttavia, collocati sotto una copertura al riparo dall'esposizione diretta agli agenti atmosferici. Si consiglia di pulire regolarmente le superfici con prodotti specifici per il trattamento del metallo. I prodotti non sono soggetti a sostituzioni in caso di danni causati da depositi di acqua non prontamente asciugati e rispondenti alle norme indicate nella garanzia nella sezione "la garanzia non copre".

Le parti in vetro devono essere maneggiate con cautela e gli sportelli e cassetti devono essere riportati allo stato di chiusura subito dopo l'uso.

La garanzia non copre:

- 1) difetti causati da un assemblaggio o smontaggio
- 2) uso improprio;
- 3) difetti venuti fuori dopo l'acquisto dovuti a modifiche apportate al prodotto o sue parti, danni intenzionali, incidenti, uso errato, abuso, negligenza, esposizione agli elementi;
- 4) costi di lavoro e montaggio, difetti causati dal trasporto;
- 5) l'uniformità del colore, venatura o tessitura dei materiali di copertura ad eccezione degli standard commercialmente accettabili.

Esclusioni: sono espressamente esclusi dalla garanzia sistemi illuminanti e qualsiasi altro accessorio non prodotto da Metalway s.r.l. Il consumatore, pertanto, in caso di difetti di tali apparecchi o danni causati da tali apparecchi dovrà rivolgersi direttamente al relativo produttore, in base alle condizioni di garanzia previste per tali apparecchi dal produttore.

Il concessionario provvederà a predisporre clausole di garanzia da consegnare all'acquirente finale.

Egli potrà ampliare le garanzie offerte dal Fabbrikante, ma tutte le garanzie aggiuntive saranno a carico del Concessionario stesso.

Nel certificato di garanzia il Concessionario dovrà prevedere, fra l'altro, le modalità mediante le quali l'utente finale dovrà attivare l'intervento in garanzia.

Il Concessionario effettuerà l'intervento in garanzia presso l'utente finale, anche se a carico di STEELBOX, che provvederà al rimborso ovvero ad inviare ai Concessionari le parti da sostituire (se i difetti sono coperti dalla garanzia di STEELBOX).

Il certificato di garanzia predisposto dal Concessionario per gli utenti finali impegna STEELBOX nei limiti del prezzo di acquisto corrisposto dal Concessionario.

Il rispetto delle leggi vigenti nel Territorio, per quanto concerne la compilazione del certificato di garanzia, è a cura e carico del Concessionario.

■ WARRANTY

All metal furniture, including cabinets, filing cabinets, locker cabinets, shelving units, accessories (hereinafter referred to as metal furniture) - The entire ZEN acoustic panel program (hereinafter referred to as ZEN panels) are guaranteed to the original purchaser at the time of purchase for a period of 2 (two) years of "single-shift service", STEELBOX guarantees to the original purchaser that both the metal furniture and the ZEN program and all its parts and components are free from defects in material and workmanship.

"Defects" in this warranty indicate any imperfection that compromises the use of the product.

STEELBOX's warranty is expressly limited to the replacement of parts and components of metal furniture and ZEN panels. The warranty is valid for normal indoor use conditions. STEELBOX metal furniture and ZEN panels cannot be used outdoors or in contact with heat and moisture sources unless otherwise indicated.

Metal furniture, where indicated, can be used outdoors; however, they should be placed under a covering protected from direct exposure to weather elements. It is recommended to clean the surfaces with specific metal treatment products regularly. Products are not subject to replacement in case of damage caused by water deposits not promptly dried and compliant with the standards indicated in the warranty in the "warranty does not cover" section.

Glass parts must be handled with care, and doors and drawers must be closed immediately after use.

The warranty does not cover:

- 1) Defects caused by assembly or disassembly.*
- 2) Improper use.*
- 3) Defects arising after purchase due to modifications made to the product or its parts, intentional damage, accidents, misuse, abuse, negligence, exposure to the elements.*
- 4) Labor and assembly costs, defects caused by transportation.*
- 5) Uniformity of color, grain, or texture of covering materials except for commercially acceptable standards.*

Exclusions: lighting systems and any other accessories not produced by Metalway s.r.l. are expressly excluded from the warranty. The consumer, therefore, in the event of defects in such appliances or damage caused by such appliances, will have to contact the relevant manufacturer directly, based on the warranty conditions provided for such appliances by the manufacturer.

The dealer will arrange warranty clauses to be delivered to the end customer. They may extend the warranties offered by the manufacturer, but all additional warranties will be the responsibility of the dealer.

In the warranty certificate, the dealer must provide, among other things, the procedures by which the end user must activate the warranty intervention. The dealer will carry out the warranty intervention at the end user's location, even if at STEELBOX's expense, which will reimburse or send the dealers the parts to be replaced (if the defects are covered by STEELBOX's warranty).

The warranty certificate prepared by the dealer for end users binds STEELBOX within the limits of the purchase price paid by the dealer. Compliance with the laws in force in the Territory, regarding the completion of the warranty certificate, is the responsibility of the dealer.

I colori riportati nel catalogo sono indicativi,
per le finiture reali fare riferimento ai codici
RAL indicati nel listino prezzi

*The colors shown in the catalog are
indicative. For the actual finishes, refer to
the RAL codes indicated in the price list.*

L'azienda si impegna a migliorare i propri
prodotti per soddisfare le esigenze di un
mercato in continua evoluzione.

A tale scopo ci riserviamo il diritto di
apportare le necessarie migliorie e modifiche
ai prodotti senza preavviso.

La Direzione

Metalway srl is engaged to improve its
products to satisfy the needs of an evolving
market. For this reason all necessary
improvements as far as modifications can
be carried on without prior notice.

The Management

ENGINEERING

R&D Metalway srl

DESIGNER

Roberto Molteni: Zen, Mikai, Mbox,
Kaffeina, Tuck, Hawk, Suite tables&sofa,
Jet System, York, Loop, Sofa suite, Suite
Desks

Barbara Pollini: Clara

Officina di Architettura: My Flower

R&D Metalway: Kyoto, Snap, B-Cat,

Umbrella, Bin, D-Utility, Storage, String,

Mix, Tepee, Simplex collection

RENDERING

Matic® Animation

GRAPHIC PROJECT:

Dam.co | Creativi Digitali

Marketing & Concept

Forwell Marketing USA

Marketing Department Metalway

Powered by:



cod. 002 - 05.2024

Steelbox
division of Metalway s.r.l.

Via dell'Industria 10
64018 Tortoreto
Teramo (Italy)

Tel. +39 0861 1994208

Fax +39 0861 1994382

www.steelbox.it
info@steelbox.it



Powered by:

